

Montageanleitung

Drehrahmen für Türen DT3/1 ohne Montagerahmen

Folgen Sie bitte unbedingt diesen Anweisungen!



Zu Ihrer Sicherheit



- Stellen Sie sicher, dass der Bereich unterhalb der Tür während der Montage nicht betreten wird.
- Bei Arbeiten unter angehobenen Teilen oder Arbeitseinrichtungen müssen diese mit geeigneten Vorrichtungen gegen Herabfallen gesichert werden.
- Das Insektenschutzgitter ist nicht als Absturzsicherung geeignet.
- Bei der Option „gedämpfte Tür“, können die Magnete die Funktion von Herzschrittmachern und implantierten Defibrillatoren beeinflussen. Halten Sie als Träger einen genügenden Abstand zu den Magneten ein. Erforderliche Hinweise sind in den Handbüchern dieser Geräte enthalten.
- Die Montage darf ausschließlich von Fachpersonal durchgeführt werden.

Allgemeine Hinweise



- Am Produkt dürfen keine Änderungen, An- oder Umbauten vorgenommen werden.
- Prüfen Sie die Teile vor der Montage auf ordnungsgemäßen Zustand und Richtigkeit der Lieferung. Es dürfen keine beschädigten, unvollständigen oder offensichtlich mangelhaften Teile montiert werden.



Bitte lesen Sie sich diese Montageanleitung aufmerksam durch. Für Fehler, die durch falsche Montage entstehen, übernehmen wir keine Haftung!
Zur Montage ausschließlich Edelstahlschrauben verwenden.

Zubehör

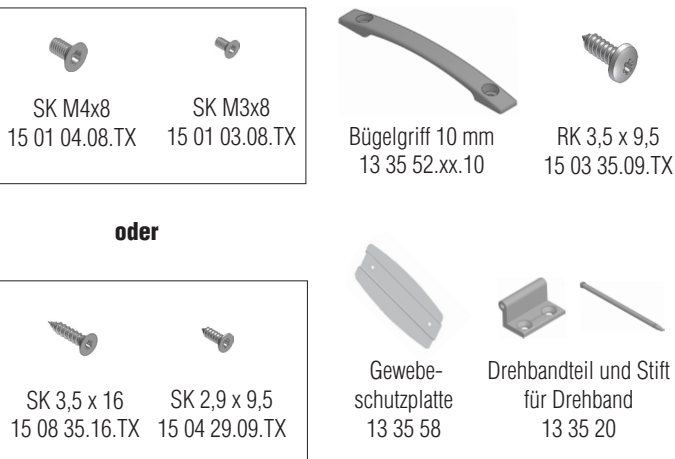

Empfohlene Werkzeuge und Hilfsmittel

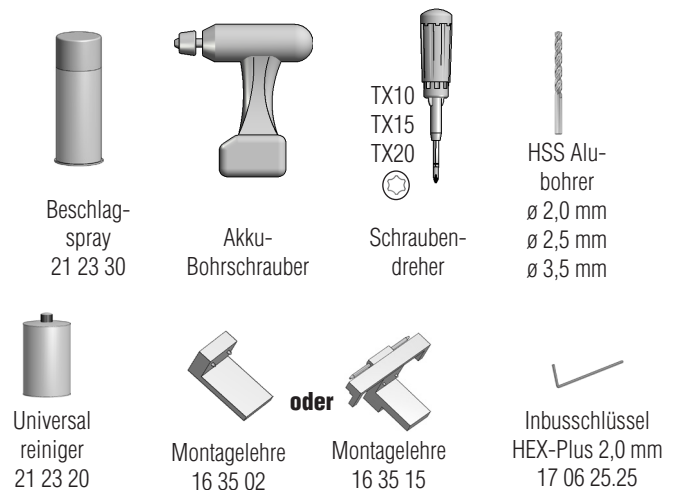

Horizontalschnitt

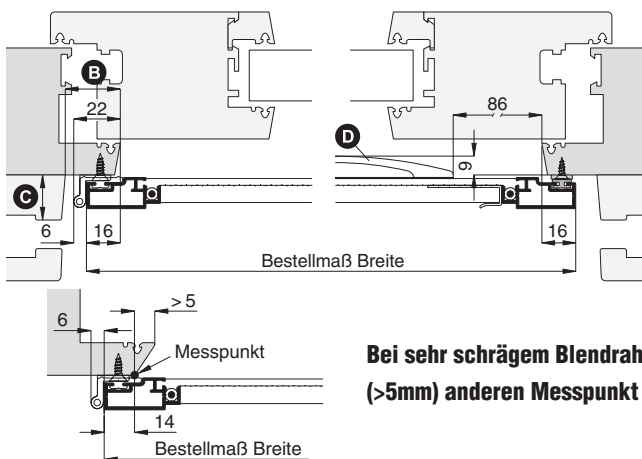

Bei sehr schrägem Blendrahmenüberschlag (>5mm) anderen Messpunkt verwenden.

Vertikalschnitt

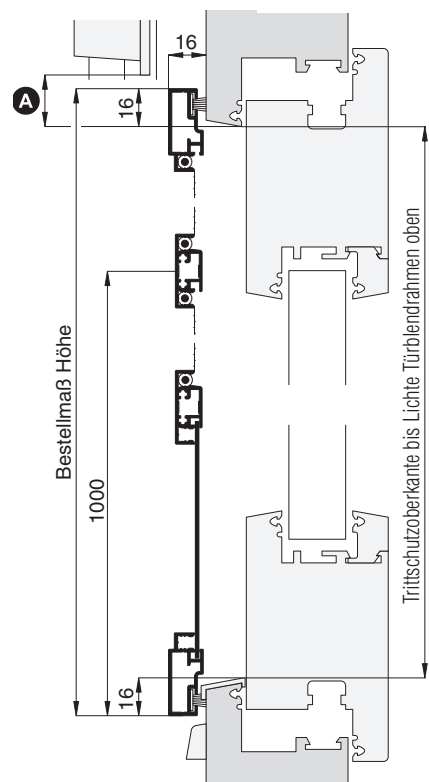

1 Drehbänder montieren ohne Montagelehre

Position des Drehrahmens und des oberen Drehbandes am Blendrahmen nach den angegebenen Maßen ausmessen und markieren. Drehbandteil an Markierung positionieren, mit Bohrer ø 2,0 mm vorbohren und mit Montageschrauben SK 3,5x16 anschrauben.



Bei Holz- und Kunststofffenstern mit Bohrer ø 2,0 mm, bei Alufenstern alternativ mit Bohrer ø 3,5 mm vorbohren und Senkkopfschrauben M4x8 mm verwenden.

Drehrahmen mit Drehbandstift einhängen. Senkrechte Position prüfen und Unterkante der restlichen Drehbänder markieren. Restlichen Drehbandteile wie oben beschrieben montieren.

Montageanleitung

Drehrahmen für Türen DT3/1 ohne Montagerahmen



-  Drehbandstifte vor der Montage mit NEHER-Beschlagspray 21 23 30 einfetten um erhöhten Verschleiß und später mögliche Quietschgeräusche zu vermeiden.

1.1 Drehbänder montieren mit Montagelehre 16 35 15 - siehe Bedienungsanleitung Montagelehre 16 35 15 für seitlichen Überstand 16 mm

1.2 Drehbänder montieren mit Montagelehre 16 35 02 - siehe Bedienungsanleitung Montagelehre 16 35 02 für seitlichen Überstand 16 mm

2 Drehbänder anpassen

-  Bei Montagendifferenzen können die Drehbänder am Drehrahmen in der Höhe angepasst werden!

Inbusschrauben mit dem 2,0mm HEX-Plus Inbusschlüssel lösen, Drehband zum Gegenband in der Höhe anpassen und Inbusschrauben wieder anziehen. Anschließend Position der Drehbänder kontrollieren und bei Bedarf den Vorgang wiederholen.

Gewebeschutzplatte und Bügelgriff mit Schrauben RK 3,5 x 9,5 mm anschrauben.

3 Drehrahmen zum Blendrahmen ausrichten

Falls der Blendrahmen verzogen ist und der Drehrahmen auf der Griffseite oben und unten nicht gleichmäßig schließt, muss der Drehrahmen zum Blendrahmen senkrecht ausgerichtet werden.

-  Drehrahmen im eingebauten Zustand abwechselnd oben und unten **VORSICHTIG** ziehen bzw. drücken wobei die andere Ecke immer abgestützt wird.

4.1 Edelstahl-Stab montieren

Der mitgelieferte Edelstahl-Stab auf dem Magnetband des Drehrahmens ausrichten. Schutzfolie abziehen, Drehrahmen schließen und fest andrücken.

-  **Klebefläche muss fettfrei, staubfrei und trocken sein. Klebestreifen nur als Montagehilfe geeignet!**

-  Fensterblendrahmen mit NEHER-Universalreiniger reinigen.

Drehrahmen öffnen und Edelstahl-Stab mit Schrauben SK 2,9x9,5 anschrauben.

-  Bei Kunststofffenstern mit Bohrer \varnothing 2,0 mm vorbohren um die Schrauben sauber versenken zu können. Bei Alufenstern mit Bohrer \varnothing 2,5 mm vorbohren und alternativ die SK M3x8 Schrauben verwenden.

-  **Sicherer Halt des Insektenschutzrahmens kontrollieren, bei Bedarf korrigieren!**

4.2 Selbstklebendes Magnetband montieren bei Option selbstklebendes Magnetband

-  Fensterblendrahmen mit NEHER-Universalreiniger reinigen.

-  **Magnetbänder sind 2-polig. Auf richtige Polung (Magnethaftung) achten!**

Das mitgelieferte selbstklebende Magnetband auf dem Magnetband des Drehrahmens ausrichten. Schutzfolie abziehen, Drehrahmen schließen und fest andrücken. Anschließend Drehrahmen öffnen und aufgeklebtes Magnetband auf der ganze Länge fest andrücken.

-  **Sicherer Halt des Insektenschutzrahmens kontrollieren, bei Bedarf korrigieren!**

Montageanleitung

Drehrahmen für Türen DT3/3 ohne Montagerahmen

Folgen Sie bitte unbedingt diesen Anweisungen!



Zu Ihrer Sicherheit



- Stellen Sie sicher, dass der Bereich unterhalb der Tür während der Montage nicht betreten wird.
- Bei Arbeiten unter angehobenen Teilen oder Arbeitseinrichtungen müssen diese mit geeigneten Vorrichtungen gegen Herabfallen gesichert werden.
- Das Insektenschutzgitter ist nicht als Absturzsicherung geeignet.
- Bei der Option „gedämpfte Tür“, können die Magnete die Funktion von Herzschrittmachern und implantierten Defibrillatoren beeinflussen. Halten Sie als Träger einen genügenden Abstand zu den Magneten ein. Erforderliche Hinweise sind in den Handbüchern dieser Geräte enthalten.
- Die Montage darf ausschließlich von Fachpersonal durchgeführt werden.

Allgemeine Hinweise



- Am Produkt dürfen keine Änderungen, An- oder Umbauten vorgenommen werden.
- Prüfen Sie die Teile vor der Montage auf ordnungsgemäßen Zustand und Richtigkeit der Lieferung. Es dürfen keine beschädigten, unvollständigen oder offensichtlich mangelhaften Teile montiert werden.



Bitte lesen Sie sich diese Montageanleitung aufmerksam durch. Für Fehler, die durch falsche Montage entstehen, übernehmen wir keine Haftung!
Zur Montage ausschließlich Edelstahlschrauben verwenden.

Zubehör

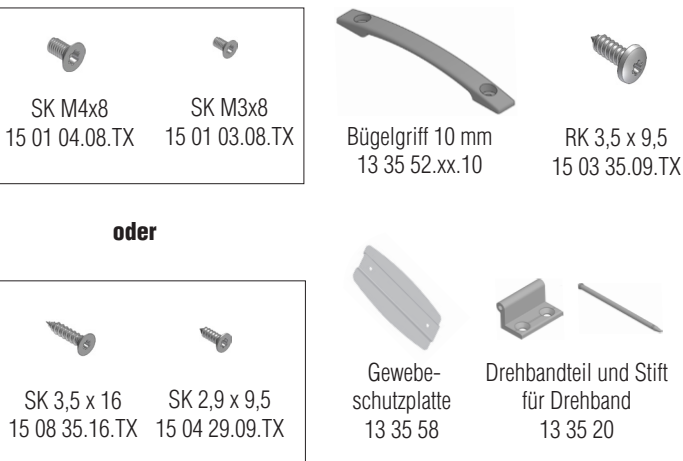

oder

Empfohlene Werkzeuge und Hilfsmittel

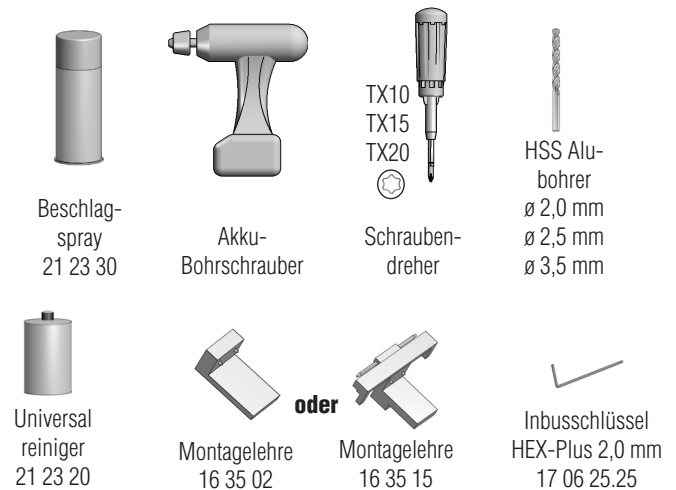

Horizontalschnitt

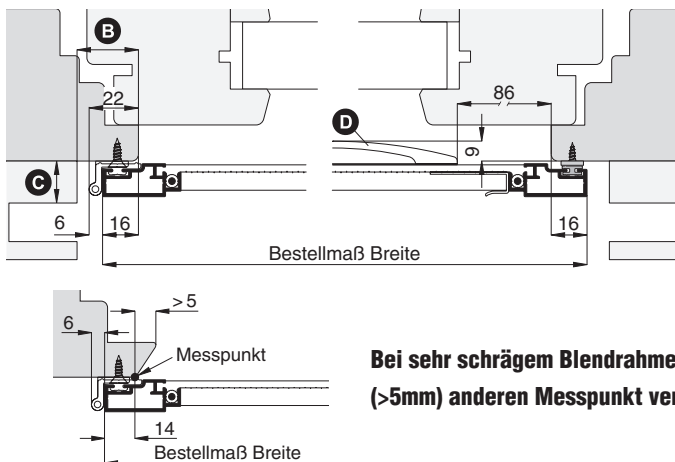

Vertikalschnitt

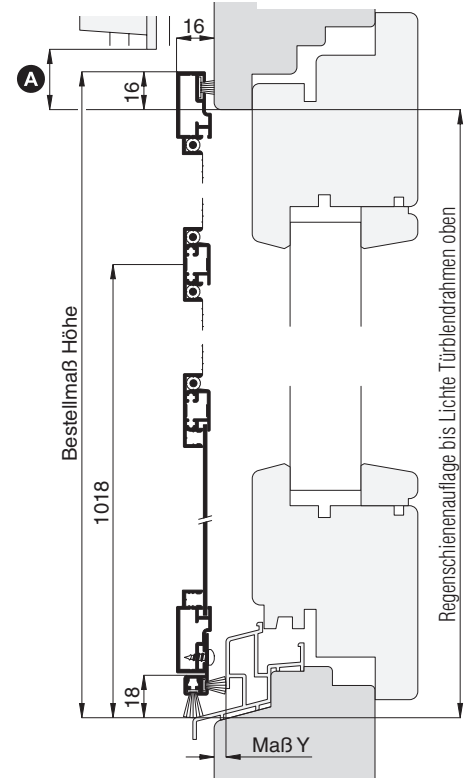

1 Drehbänder montieren ohne Montagelehre

Position des Drehrahmens und des oberen Drehbandes am Blendrahmen nach den angegebenen Maßen ausmessen und markieren. Drehbandteil an Markierung positionieren, mit Bohrer \varnothing 2,0 mm vorbohren und mit Montageschrauben SK 3,5x16 anschrauben.



Bei Holz- und Kunststofffenstern mit Bohrer \varnothing 2,0 mm, bei Alufenstern alternativ mit Bohrer \varnothing 3,5 mm vorbohren und Senkkopfschrauben M4x8 mm verwenden.

Drehrahmen mit Drehbandstift einhängen. Senkrechte Position prüfen und Unterkante der restlichen Drehbänder markieren. Restlichen Drehbandteile wie oben beschrieben montieren.

Montageanleitung

Drehrahmen für Türen DT3/3 ohne Montagerahmen



 **Drehbandstifte vor der Montage mit NEHER-Beschlagspray 21 23 30 einfetten um erhöhten Verschleiß und später mögliche Quietschgeräusche zu vermeiden.**

1.1 Drehbänder montieren mit Montagelehre 16 35 15 - siehe Bedienungsanleitung Montagelehre 16 35 15 für seitlichen Überstand 16 mm

1.2 Drehbänder montieren mit Montagelehre 16 35 02 - siehe Bedienungsanleitung Montagelehre 16 35 02 für seitlichen Überstand 16 mm

2 Drehbänder anpassen

 **Bei Montagedifferenzen können die Drehbänder am Drehrahmen in der Höhe angepasst werden!**

Inbusschrauben mit dem 2,0mm HEX-Plus Inbusschlüssel lösen, Drehband zum Gegenband in der Höhe anpassen und Inbusschrauben wieder anziehen. Anschließend die Bürstenlängen kontrollieren und bei Bedarf entsprechend anpassen.

Gewebeschutzplatte und Bügelgriff mit Schrauben RK 3,5 x 9,5 mm anschrauben.

3 Drehrahmen zum Blendrahmen ausrichten

Fals der Blendrahmen verzogen ist und der Drehrahmen auf der Griffseite oben und unten nicht gleichmäßig schließt, muss der Drehrahmen zum Blendrahmen senkrecht ausgerichtet werden.

 **Drehrahmen im eingebauten Zustand abwechselnd oben und unten VORSICHTIG ziehen bzw. drücken wobei die andere Ecke immer abgestützt wird.**

4.1 Edelstahl-Stab montieren

Der mitgelieferte Edelstahl-Stab auf dem Magnetband des Drehrahmens ausrichten. Schutzfolie abziehen, Drehrahmen schließen und fest andrücken.

 **Klebefläche muss fettfrei, staubfrei und trocken sein. Klebestreifen nur als Montagehilfe geeignet!**

 **Fensterblendrahmen mit NEHER-Universalreiniger reinigen.**

Drehrahmen öffnen und Edelstahl-Stab mit Schrauben SK 2,9x9,5 anschrauben.

 **Bei Kunststofffenstern mit Bohrer \varnothing 2,0 mm vorbohren um die Schrauben sauber versenken zu können. Bei Alufenstern mit Bohrer \varnothing 2,5 mm vorbohren und alternativ die LK M3x8 Schrauben verwenden.**

4.2 Selbstklebendes Magnetband montieren bei Option selbstklebendes Magnetband

 **Fensterblendrahmen mit NEHER-Universalreiniger reinigen.**

 **Magnetbänder sind 2-polig. Auf richtige Polung (Magnethaftung) achten!**

Das mitgelieferte selbstklebende Magnetband auf dem Magnetband des Drehrahmens ausrichten. Schutzfolie abziehen, Drehrahmen schließen und fest andrücken. Anschließend Drehrahmen öffnen und aufgeklebtes Magnetband auf der ganze Länge fest andrücken.

5 h-Profil anpassen

Die Schrauben zum fixieren des h-Profiles lösen, so daß das h-Profil leicht hemmend sich verschieben lässt. Drehrahmen schließen und das h-Profil nach unten schieben bis die Bürstendichtung dicht abschließt. Drehrahmen öffnen und Schrauben wieder anziehen.

 **Sicherer Halt des Insektenschutzrahmens kontrollieren, bei Bedarf korrigieren!**

Montageanleitung

Drehrahmen für Türen DT3/5.LMB mit Montagerahmen **unten geschlossen**

Folgen Sie bitte unbedingt diesen Anweisungen!



Zu Ihrer Sicherheit



- Stellen Sie sicher, dass der Bereich unterhalb der Tür während der Montage nicht betreten wird.
- Bei Arbeiten unter angehobenen Teilen oder Arbeitseinrichtungen müssen diese mit geeigneten Vorrichtungen gegen Herabfallen gesichert werden.
- Das Insektenschutzgitter ist nicht als Absturzsicherung geeignet.
- Bei der Option „gedämpfte Tür“, können die Magnete die Funktion von Herzschrittmachern und implantierten Defibrillatoren beeinflussen. Halten Sie als Träger einen genügenden Abstand zu den Magneten ein. Erforderliche Hinweise sind in den Handbüchern dieser Geräte enthalten.
- Die Montage darf ausschließlich von Fachpersonal durchgeführt werden.

Allgemeine Hinweise



- Am Produkt dürfen keine Änderungen, An- oder Umbauten vorgenommen werden.
- Prüfen Sie die Teile vor der Montage auf ordnungsgemäßen Zustand und Richtigkeit der Lieferung. Es dürfen keine beschädigten, unvollständigen oder offensichtlich mangelhaften Teile montiert werden.



Bitte lesen Sie sich diese Montageanleitung aufmerksam durch. Für Fehler, die durch falsche Montage entstehen, übernehmen wir keine Haftung!
Zur Montage ausschließlich Edelstahlschrauben verwenden.

Zubehör



Zubehör

Werden nur bei Bestellung mit Montagebohrungen mitgeliefert!

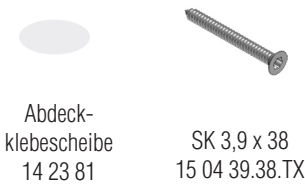

Empfohlene Werkzeuge und Hilfsmittel

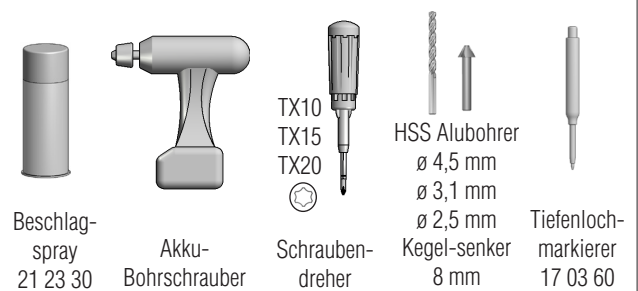

Darstellung: Lichte-Montage-Blendrahmen (LMB)

Horizontalschnitt

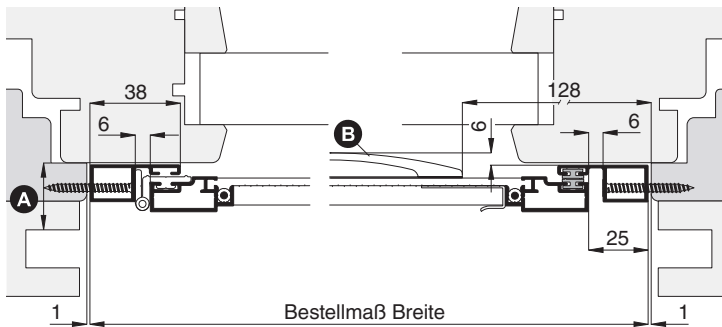

Vertikalschnitt

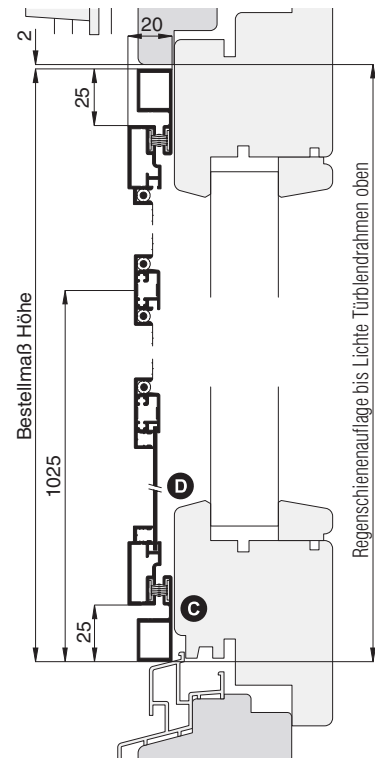

Mögliche Montagearten

Montage von vorne

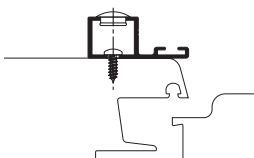

Montage seitlich

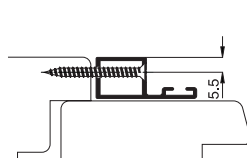

Montageanleitung

Drehrahmen für Türen DT3/5.LMB
mit Montagerahmen **unten geschlossen**



1 Montage vorbereiten

Position des Montagerahmens in Lichte des Blendrahmens ermitteln (Maßkontrolle).

Montagerahmen aufrecht halten. Drehrahmen öffnen, anheben und aushängen. Drehbandstifte nach oben herausziehen.

Gewebeschutzplatte und Bügelgriff mit Schrauben RK 3,5 x 9,5 mm anschrauben.

! Das Gewebe während der Arbeiten nicht beschädigen!

2 Montagerahmen Montagebohrungen (falls mitbestellt, weiter mit Schritt 3)

Montagerahmen links, rechts und oben, der Größe entsprechend in ausreichender Anzahl mit Bohrungen zum befestigen versehen. (Ab einer Höhe von 1600 mm mind. 4 Bohrungen).

! Bei Zusatzausstattung Drehrahmen mit Bürstendämpfung und Türschließer mit Gasdruckzylinder, die entsprechende Anleitungen beachten!

Mit Bohrer Ø 4,5 mm von innen nach außen durchbohren.

Anschließend mit dem Kegelsenker die Bohrungen ansenken. Von außen die Bohrungen entgraten.

3 Montagerahmen montieren

Montagerahmen am Montageort waagrecht und senkrecht ausrichten und die Montagebohrungen übertragen.

Dem Untergrund entsprechend vorbohren.

! Bei Holz und Kunststoffenster mit Bohrer Ø 2,5 mm vorbohren. Bei Alufenster mit Bohrer Ø 3,1 mm vorbohren.

Montagerahmen anschrauben und die Schraubenköpfe mit den Abdeckklebescheiben abkleben. Insektenschutzrahmen wieder einsetzen und die Drehbandstifte einschieben.

! Drehbandstifte vor der Montage mit NEHER-Beschlagspray 21 23 30 einfetten um erhöhten Verschleiß und um spätere mögliche Quietschgeräusche zu vermeiden.

! Auf parallele Ausrichtung der seitlichen Montagerahmenprofile achten! Längen der Diagonalen abgleichen!

! Sicherer Halt des Insektenschutzrahmens kontrollieren, bei Bedarf korrigieren!

Montageanleitung

Drehrahmen für Türen DT3/6.AMB mit Montagerahmen **unten offen**

Folgen Sie bitte unbedingt diesen Anweisungen!



Zu Ihrer Sicherheit



- Stellen Sie sicher, dass der Bereich unterhalb der Tür während der Montage nicht betreten wird.
- Bei Arbeiten unter angehobenen Teilen oder Arbeitseinrichtungen müssen diese mit geeigneten Vorrichtungen gegen Herabfallen gesichert werden.
- Das Insektenschutzgitter ist nicht als Absturzsicherung geeignet.
- Bei der Option „gedämpfte Tür“, können die Magnete die Funktion von Herzschrittmachern und implantierten Defibrillatoren beeinflussen. Halten Sie als Träger einen genügenden Abstand zu den Magneten ein. Erforderliche Hinweise sind in den Handbüchern dieser Geräte enthalten.
- Die Montage darf ausschließlich von Fachpersonal durchgeführt werden.

Allgemeine Hinweise



- Am Produkt dürfen keine Änderungen, An- oder Umbauten vorgenommen werden.
- Prüfen Sie die Teile vor der Montage auf ordnungsgemäßen Zustand und Richtigkeit der Lieferung. Es dürfen keine beschädigten, unvollständigen oder offensichtlich mangelhaften Teile montiert werden.



Bitte lesen Sie sich diese Montageanleitung aufmerksam durch. Für Fehler, die durch falsche Montage entstehen, übernehmen wir keine Haftung!
Zur Montage ausschließlich Edelstahlschrauben verwenden.

Zubehör



Zubehör

Werden nur bei Bestellung mit Montagebohrungen mitgeliefert !

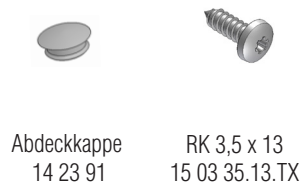

Empfohlene Werkzeuge und Hilfsmittel

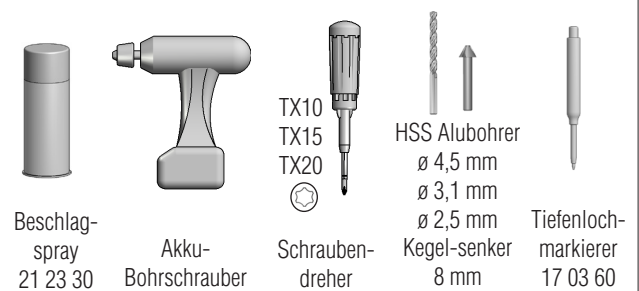

Darstellung: Außen-Montage-Blendrahmen (AMB)

Horizontalschnitt

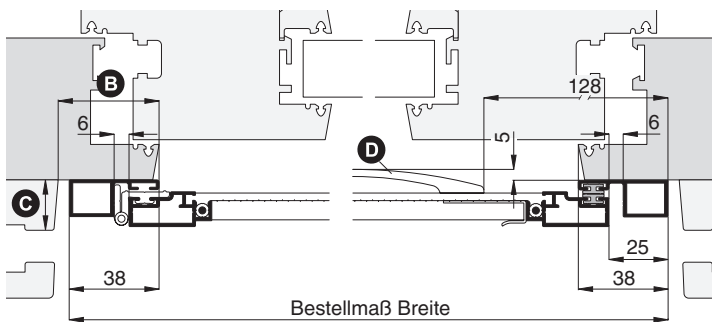

Vertikalschnitt

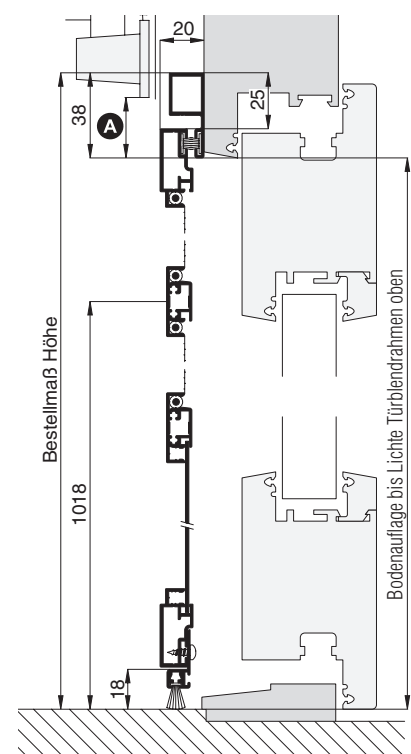

Mögliche Montagearten

Montage von vorne

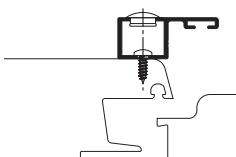

Montage seitlich

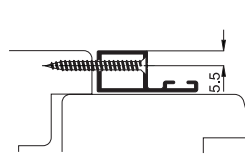

Montageanleitung

Drehrahmen für Türen DT3/6.AMB
mit Montagerahmen **unten offen**



1 Montage vorbereiten

Position des Montagerahmens vor dem Blendrahmen ermitteln.

Montagerahmen aufrecht halten. Drehrahmen öffnen, anheben und aushängen. Drehbandstifte nach oben herausziehen.

Gewebeschutzplatte und Bügelgriff mit Schrauben RK 3,5 x 9,5 mm anschrauben.

⚠ Das Gewebe während der Arbeiten nicht beschädigen!

2 Montagerahmen Montagebohrungen (falls mitbestellt, weiter mit Schritt 3)

Montagerahmen links, rechts und oben, der Größe entsprechend in ausreichender Anzahl mit Bohrungen zum Befestigen versehen. (Ab einer Höhe von 1600 mm mind. 4 Bohrungen).

⚠ Bei Zusatzausstattungen Drehrahmen mit Bürstendämpfung und Türschließer mit Gasdruckzylinder, die entsprechende Anleitungen beachten!

Mit Bohrer Ø 4,5 mm von vorne durchbohren.

Anschließend mit dem Kegelsenker die erste Profilwand durchsenken. Von hinten die Bohrungen entgraten.

3 Montagerahmen montieren

Montagerahmen an Montageort waagrecht und senkrecht nach den angegebenen Maßen ausrichten und die Montagebohrungen übertragen.

Dem Untergrund entsprechend vorbohren.

👍 Bei Holz- und Kunststoffenstern mit Bohrer Ø 2,5 mm vorbohren. Bei Alufenstern mit Bohrer Ø 3,1 mm vorbohren.

Montagerahmen anschrauben und die Abdeckkappen aufstecken. Insektenschutzrahmen wieder einsetzen und die Drehbandstifte einschieben.

👍 Drehbandstifte vor der Montage mit NEHER-Beschlagspray 21 23 30 einfetten um erhöhten Verschleiß und später mögliche Quietschgeräusche zu vermeiden.

⚠ Auf parallele Ausrichtung der seitlichen Montagerahmenprofile achten! Längen der Diagonalen abgleichen!

Das h-Profil mit der Bürstendichtung nach unten an die Bodenlage anpassen. Dazu Schrauben am h-Profil leicht lösen und Drehrahmen schließen. Das h-Profil nach unten schieben bis die Bürstendichtung dicht abschließt, danach Schrauben wieder anziehen.

⚠ Sicherer Halt des Insektenschutzrahmens kontrollieren, bei Bedarf korrigieren!

Montageanleitung

Drehrahmen für Türen DT3/6.LMB mit Montagerahmen **unten offen**

Folgen Sie bitte unbedingt diesen Anweisungen!



Zu Ihrer Sicherheit



- Stellen Sie sicher, dass der Bereich unterhalb der Tür während der Montage nicht betreten wird.
- Bei Arbeiten unter angehobenen Teilen oder Arbeitseinrichtungen müssen diese mit geeigneten Vorrichtungen gegen Herabfallen gesichert werden.
- Das Insektenschutzgitter ist nicht als Absturzsicherung geeignet.
- Bei der Option „gedämpfte Tür“, können die Magnete die Funktion von Herzschrittmachern und implantierten Defibrillatoren beeinflussen. Halten Sie als Träger einen genügenden Abstand zu den Magneten ein. Erforderliche Hinweise sind in den Handbüchern dieser Geräte enthalten.
- Die Montage darf ausschließlich von Fachpersonal durchgeführt werden.

Allgemeine Hinweise



- Am Produkt dürfen keine Änderungen, An- oder Umbauten vorgenommen werden.
- Prüfen Sie die Teile vor der Montage auf ordnungsgemäßen Zustand und Richtigkeit der Lieferung. Es dürfen keine beschädigten, unvollständigen oder offensichtlich mangelhaften Teile montiert werden.



Bitte lesen Sie sich diese Montageanleitung aufmerksam durch. Für Fehler, die durch falsche Montage entstehen, übernehmen wir keine Haftung! Zur Montage ausschließlich Edelstahlschrauben verwenden.

Zubehör



Zubehör

Werden nur bei Bestellung mit Montagebohrungen mitgeliefert!

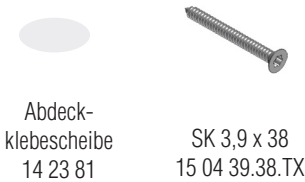

Empfohlene Werkzeuge und Hilfsmittel

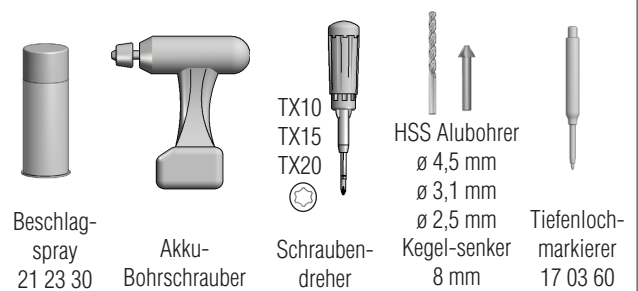

Darstellung: Lichte-Montage-Blendrahmen (LMB)

Horizontalschnitt

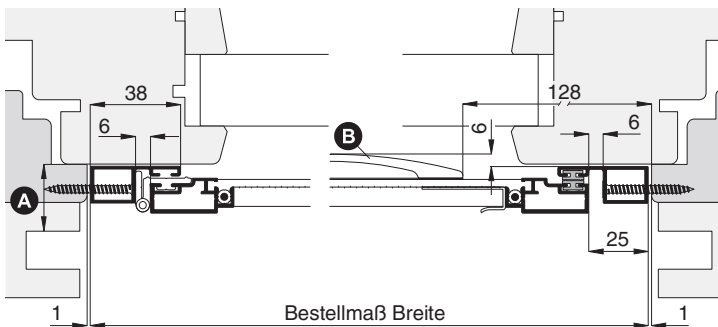

Vertikalschnitt

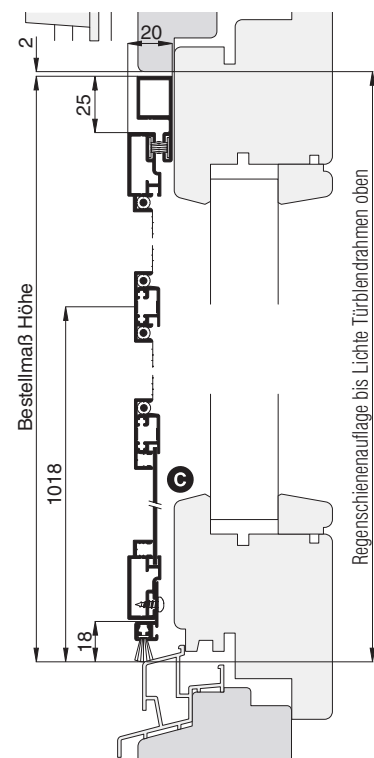

Mögliche Montagearten

Montage von vorne

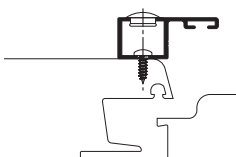

Montage seitlich

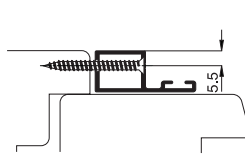

Montageanleitung

Drehrahmen für Türen DT3/6.LMB
mit Montagerahmen **unten offen**



1 Montage vorbereiten

Position des Montagerahmens in Lichte des Blendrahmens ermitteln.

Montagerahmen aufrecht halten. Drehrahmen öffnen, anheben und aushängen. Drehbandstifte nach oben herausziehen.

Gewebeschutzplatte und Bügelgriff mit Schrauben RK 3,5 x 9,5 mm anschrauben.

⚠ Das Gewebe während der Arbeiten nicht beschädigen!

2 Montagerahmen Montagebohrungen (falls mitbestellt, weiter mit Schritt 3)

Montagerahmen links, rechts und oben, der Größe entsprechend in ausreichender Anzahl mit Bohrungen zum Befestigen versehen. (Ab einer Höhe von 1600 mm mind. 4 Bohrungen).

⚠ Bei Zusatzausstattungen Drehrahmen mit Bürstendämpfung und Türschließer mit Gasdruckzylinder, die entsprechende Anleitungen beachten!

Mit Bohrer Ø 4,5 mm von innen nach außen durchbohren.

Anschließend mit dem Kegelsenker die Bohrungen ansenken. Von außen die Bohrungen entgraten.

3 Montagerahmen montieren

Montagerahmen an Montageort waagrecht und senkrecht nach den angegebenen Maßen ausrichten und die Montagebohrungen übertragen.

Dem Untergrund entsprechend vorbohren.

👍 Bei Holz- und Kunststoffenstern mit Bohrer Ø 2,5 mm vorbohren. Bei Alufenstern mit Bohrer Ø 3,1 mm vorbohren.

Montagerahmen anschrauben und die Schraubenköpfe mit den Abdeckklebescheiben abkleben. Insektenschutzrahmen wieder einsetzen und die Drehbandstifte einschieben.

👍 Drehbandstifte vor der Montage mit NEHER-Beschlagspray 21 23 30 einfetten um erhöhten Verschleiß und später mögliche Quietschgeräusche zu vermeiden.

⚠ Auf parallele Ausrichtung der seitlichen Montagerahmenprofile achten! Längen der Diagonalen abgleichen!

Das h-Profil mit der Bürstendichtung nach unten an die Bodenlage anpassen. Dazu Schrauben am h-Profil leicht lösen und Drehrahmen schließen. Das h-Profil nach unten schieben bis die Bürstendichtung dicht abschließt, danach Schrauben wieder anziehen.

⚠ Sicherer Halt des Insektenschutzrahmens kontrollieren, bei Bedarf korrigieren!

Montageanleitung



Drehrahmen für Türen DT3/8 mit Montagerahmen **unten geschlossen**

Folgen Sie bitte unbedingt diesen Anweisungen!

Zu Ihrer Sicherheit



- Stellen Sie sicher, dass der Bereich unterhalb der Tür während der Montage nicht betreten wird.
- Bei Arbeiten unter angehobenen Teilen oder Arbeitseinrichtungen müssen diese mit geeigneten Vorrichtungen gegen Herabfallen gesichert werden.
- Das Insektenschutzgitter ist nicht als Absturzsicherung geeignet.
- Bei der Option „gedämpfte Tür“, können die Magnete die Funktion von Herzschrittmachern und implantierten Defibrillatoren beeinflussen. Halten Sie als Träger einen genügenden Abstand zu den Magneten ein. Erforderliche Hinweise sind in den Handbüchern dieser Geräte enthalten.
- Die Montage darf ausschließlich von Fachpersonal durchgeführt werden.

Allgemeine Hinweise



- Am Produkt dürfen keine Änderungen, An- oder Umbauten vorgenommen werden.
- Prüfen Sie die Teile vor der Montage auf ordnungsgemäßen Zustand und Richtigkeit der Lieferung. Es dürfen keine beschädigten, unvollständigen oder offensichtlich mangelhaften Teile montiert werden.



Bitte lesen Sie sich diese Montageanleitung aufmerksam durch. Für Fehler, die durch falsche Montage entstehen, übernehmen wir keine Haftung!
Zur Montage ausschließlich Edelstahlschrauben verwenden.













Zubehör	Zubehör (Montage seitlich)	Empfohlene Werkzeuge und Hilfsmittel
 Bügelgriff 10 mm 13 35 52.xx.10 22 mm 13 35 52.xx.22  Gewebe-schutzplatte 13 35 58	<p>Werden nur bei Bestellung mit Montagebohrungen mitgeliefert !</p>  Abdeckkappe 14 23 91	 Beschlag-spray 21 23 30
RK 3,5 x 9,5 15 03 35.09.TX RK 3,5 x 13 15 03 35.13.TX	 RK 3,9 x 38 15 03 39.38.TX	 Akku-Bohrschrauber
	 Universal-funktionsdübel 15 50 06.35	 Schraubendreher TX10 TX15 TX20
		 HSS Alubohrer ø 4,5 mm
		 Steinbohrer ø 6 mm
		 Kegel-senker 9,8 mm
		 Tiefenloch-markierer 17 03 60

Abbildung: Montage seitlich

Horizontalschnitt



Vertikalschnitt

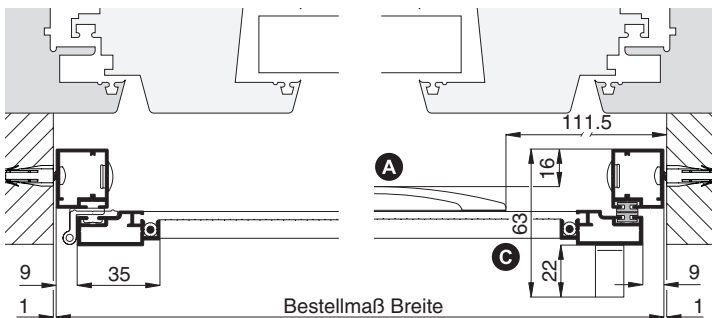
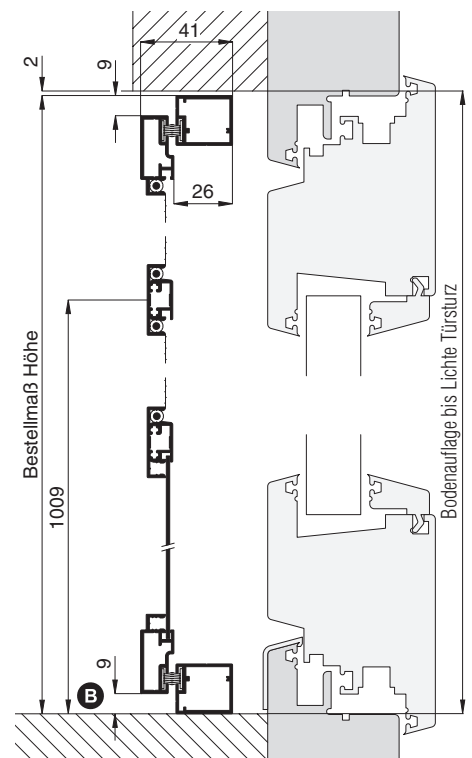

Mögliche Montagearten

Montage von vorne

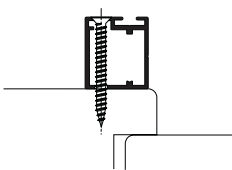

Zubehör: SK 3,9 x 38 15 04 39.38.TX
Abdeckklebescheibe 14 23 81

Montage seitlich

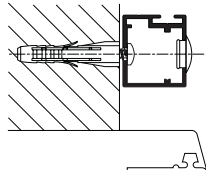

Zubehör: siehe oben

Montageanleitung

Drehrahmen für Türen DT3/8

Mit Montagerahmen **unten geschlossen**



1 Montage vorbereiten (Beispiel: Montage seitlich)

Position des Montagerahmens in der Türleibung ermitteln.

Montagerahmen aufrecht halten. Drehrahmen öffnen, anheben und aushängen. Die Drehbandstifte nach oben herausziehen.

Bügelgriffe, 10 mm und Gewebeschutzplatte mit Schrauben RK 3,5 x 9,5 mm innen und 22 mm mit Schrauben RK 3,5 x 13 mm außen, anschrauben.

! Das Gewebe während der Arbeiten nicht beschädigen!

2 Montagerahmen Montagebohrungen (falls mitbestellt, weiter mit Schritt 3)

Montagerahmen links, rechts und oben, der Größe entsprechend in ausreichender Anzahl mit Bohrungen zum Befestigen versehen. (Ab einer Höhe von 1600 mm mind. 4 Bohrungen).

! Bei Zusatzausstattung Drehrahmen mit Bürstendämpfung und Türschließer mit Gasdruckzylinder, die entsprechende Anleitungen beachten!

Mit Bohrer Ø 4,5 mm von innen nach außen durchbohren.

Anschließend mit dem Kegelsenker die erste Profilwand durchsenken. Von außen die Bohrungen entgraten.

3 Montagerahmen montieren

Montagerahmen am Montageort waagrecht und senkrecht ausrichten und die Montagebohrungen übertragen.

Dem Untergrund entsprechend vorbohren und bei Bedarf Dübel setzen.

Montagerahmen anschrauben, Insektenschutzrahmen wieder einsetzen und die Drehbandstifte einschieben.

! Drehbandstifte vor der Montage mit NEHER-Beschlagspray 21 23 30 einfetten um erhöhten Verschleiß und um spätere mögliche Quietschgeräusche zu vermeiden.

! Auf parallele Ausrichtung der seitlichen Montagerahmenprofile achten! Längen der Diagonalen abgleichen!

Abdeckkappen aufstecken.

! Sicherer Halt des Insektenschutzrahmens kontrollieren, bei Bedarf korrigieren!

Montageanleitung



Drehrahmen für Türen DT3/9 mit Montagerahmen unten geschlossen, nach innen öffnend

Folgen Sie bitte unbedingt diesen Anweisungen!

Zu Ihrer Sicherheit



- Stellen Sie sicher, dass der Bereich unterhalb der Tür während der Montage nicht betreten wird.
- Bei Arbeiten unter angehobenen Teilen oder Arbeitseinrichtungen müssen diese mit geeigneten Vorrichtungen gegen Herabfallen gesichert werden.
- Das Insektenschutzgitter ist nicht als Absturzsicherung geeignet.
- Bei der Option „gedämpfte Tür“, können die Magnete die Funktion von Herzschrittmachern und implantierten Defibrillatoren beeinflussen. Halten Sie als Träger einen genügenden Abstand zu den Magneten ein. Erforderliche Hinweise sind in den Handbüchern dieser Geräte enthalten.
- Die Montage darf ausschließlich von Fachpersonal durchgeführt werden.

Allgemeine Hinweise



- Am Produkt dürfen keine Änderungen, An- oder Umbauten vorgenommen werden.
- Prüfen Sie die Teile vor der Montage auf ordnungsgemäßen Zustand und Richtigkeit der Lieferung. Es dürfen keine beschädigten, unvollständigen oder offensichtlich mangelhaften Teile montiert werden.



Bitte lesen Sie sich diese Montageanleitung aufmerksam durch. Für Fehler, die durch falsche Montage entstehen, übernehmen wir keine Haftung! Zur Montage ausschließlich Edelstahlschrauben verwenden.











Zubehör	Zubehör (Montage von vorne)	Empfohlene Werkzeuge und Hilfsmittel
 <p>Bügelgriff 10mm 13 35 52.xx.10</p>  <p>Gewebe-schutzplatte 13 35 58</p>  <p>RK 3,5 x 9,5 15 03 35.09.TX</p>	<p>Werden nur bei Bestellung mit Montagebohrungen mitgeliefert !</p>  <p>Abdeckkappe 14 23 91</p>  <p>RK 3,5 x 13 15 03 35.13.TX</p>	 <p>Beschlag-spray 21 23 30</p>  <p>Akku-Bohrschrauber</p>  <p>TX10 TX15 TX20</p>  <p>HSS Alubohrer ø 4,5 mm ø 2,9 mm ø 2,2 mm</p>  <p>Kegel-senker 9,8 mm</p>  <p>Tiefenloch-markierer 17 03 60</p>

Abbildung: Montage von vorne

Horizontalschnitt



Vertikalschnitt

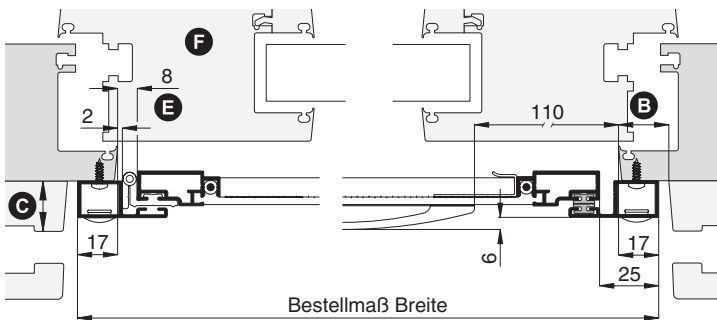
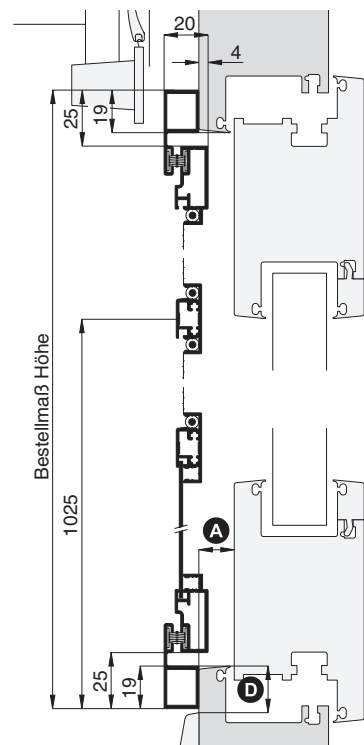

Mögliche Montagearten

Montage von vorne

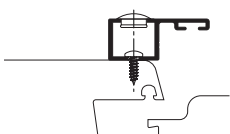

Zubehör: siehe oben

Montage seitlich

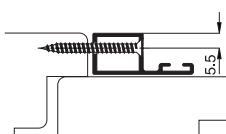

Zubehör: SK 3,9 x 38 15 04 39.38.TX
Abdeckklebescheibe 14 23 81

Montageanleitung

Drehrahmen für Türen DT3/9

mit Montagerahmen **unten geschlossen**, nach **innen öffnend**



1 Montage vorbereiten (Beispiel: Montage von vorne)

Position des Montagerahmens vor dem Blendrahmen ermitteln (Maßkontrolle).

Montagerahmen aufrecht halten. Drehrahmen öffnen, anheben und aushängen. Die Drehbandstifte nach oben herausziehen.

Gewebeschutzplatte und Bügelgriff mit Schrauben RK 3,5 x 9,5 mm anschrauben.

! Das Gewebe während der Arbeiten nicht beschädigen!

2 Montagerahmen Montagebohrungen (falls mitbestellt, weiter mit Schritt 3)

Montagerahmen links, rechts und oben, der Größe entsprechend in ausreichender Anzahl mit Bohrungen zum befestigen versehen. (Ab einer Höhe von 1600 mm mind. 4 Bohrungen).

! Bei Zusatzausstattung Drehrahmen mit Bürstendämpfung und Türschließer mit Gasdruckzylinder, die entsprechende Anleitungen beachten!

Mit Bohrer Ø 4,5 mm von vorne durchbohren.

Anschließend mit dem Kegelsenker die erste Profilwand durchsenken. Von hinten die Bohrungen entgraten.

3 Montagerahmen montieren

Montagerahmen am Montageort waagrecht und senkrecht ausrichten und die Montagebohrungen übertragen.

Dem Untergrund entsprechend vorbohren.

! Bei Holz- und Kunststofffenstern mit Bohrer Ø 2,2 mm vorbohren. Bei Alufenstern mit Bohrer Ø 2,9 mm vorbohren.

Montagerahmen anschrauben, Insektenschutzrahmen wieder einsetzen und Drehbandstifte einschieben. Abdeckkappen aufstecken.

! Drehbandstifte vor der Montage mit NEHER-Beschlagspray 21 23 30 einfetten um erhöhten Verschleiß und um spätere mögliche Quietschgeräusche zu vermeiden.

! Auf lotrechte Ausrichtung der Montagerahmenprofile achten! Längen der Diagonalen abgleichen!

! Sicherer Halt des Insektenschutzrahmens kontrollieren, bei Bedarf korrigieren!

Montageanleitung



Drehrahmen für Türen DT3/10 mit Montagerahmen **unten offen**

Folgen Sie bitte unbedingt diesen Anweisungen!

Zu Ihrer Sicherheit



- Stellen Sie sicher, dass der Bereich unterhalb der Tür während der Montage nicht betreten wird.
- Bei Arbeiten unter angehobenen Teilen oder Arbeitseinrichtungen müssen diese mit geeigneten Vorrichtungen gegen Herabfallen gesichert werden.
- Das Insektenschutzgitter ist nicht als Absturzsicherung geeignet.
- Bei der Option „gedämpfte Tür“, können die Magnete die Funktion von Herzschrittmachern und implantierten Defibrillatoren beeinflussen. Halten Sie als Träger einen genügenden Abstand zu den Magneten ein. Erforderliche Hinweise sind in den Handbüchern dieser Geräte enthalten.
- Die Montage darf ausschließlich von Fachpersonal durchgeführt werden.

Allgemeine Hinweise



- Am Produkt dürfen keine Änderungen, An- oder Umbauten vorgenommen werden.
- Prüfen Sie die Teile vor der Montage auf ordnungsgemäßen Zustand und Richtigkeit der Lieferung. Es dürfen keine beschädigten, unvollständigen oder offensichtlich mangelhaften Teile montiert werden.



Bitte lesen Sie sich diese Montageanleitung aufmerksam durch. Für Fehler, die durch falsche Montage entstehen, übernehmen wir keine Haftung!
Zur Montage ausschließlich Edelstahlschrauben verwenden.













Zubehör	Zubehör (Montage seitlich)	Empfohlene Werkzeuge und Hilfsmittel
 Bügelgriff 10 mm 13 35 52.xx.10 22 mm 13 35 52.xx.22  Gewebe-schutzplatte 13 35 58	<p>Werden nur bei Bestellung mit Montagebohrungen mitgeliefert !</p>  Abdeckkappe 14 23 91	 Beschlag-spray 21 23 30
RK 3,5 x 9,5 15 03 35.09.TX RK 3,5 x 13 15 03 35.13.TX	 RK 3,9 x 38 15 03 39.38.TX	 Akku-Bohrschrauber
	 Universal-funktionsdübel 15 50 06.35	 Schraubendreher TX10 TX15 TX20
		 HSS Alubohrer ø 4,5 mm  Steinbohrer ø 6 mm  Kegel-senker 9,8 mm
		 Tiefenloch-markierer 17 03 60

Abbildung: Montage seitlich

Horizontalschnitt



Vertikalschnitt

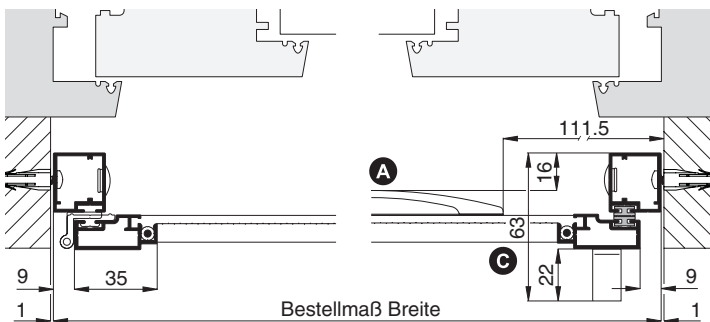
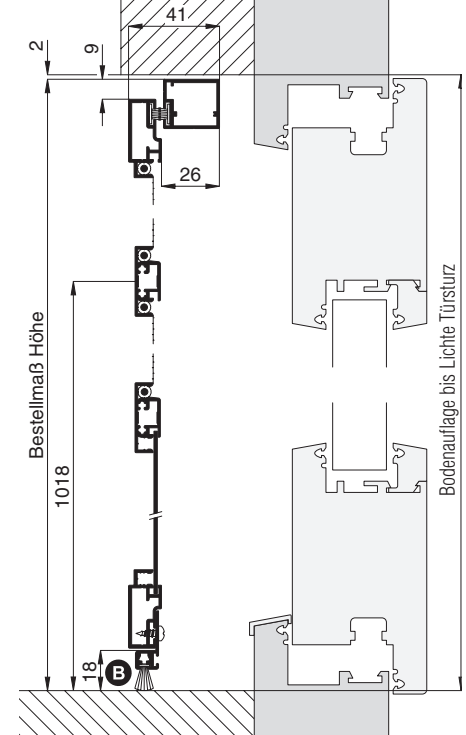

Mögliche Montagearten

Montage von vorne

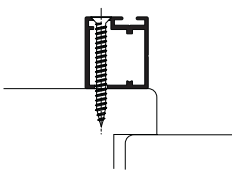

Zubehör: SK 3,9 x 38 15 04 39.38.TX
 Abdeckklebescheibe 14 23 81

Montage seitlich

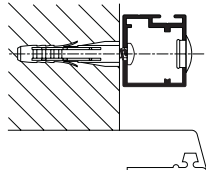

Zubehör: siehe oben

Montageanleitung

Drehrahmen für Türen DT3/10

Mit Montagerahmen **unten offen**



1 Montage vorbereiten (Beispiel: Montage seitlich)

Position des Montagerahmens in der Türleibung ermitteln.

Montagerahmen aufrecht halten. Drehrahmen öffnen, anheben und aushängen. Die Drehbandstifte nach oben herausziehen.

Die Bügelgriffe, innen 10 mm und Gewebeschutzplatte mit Schrauben RK 3,5 x 9,5 mm und außen 22 mm mit Schrauben RK 3,5 x 13 mm, anschrauben.

! Das Gewebe während der Arbeiten nicht beschädigen!

2 Montagerahmen Montagebohrungen (falls mitbestellt, weiter mit Schritt 3)

Montagerahmen links, rechts und oben, der Größe entsprechend in ausreichender Anzahl mit Bohrungen zum Befestigen versehen. (Ab einer Höhe von 1600 mm mind. 4 Bohrungen).

! Bei Zusatzausstattung Drehrahmen mit Bürstendämpfung und Türschließer mit Gasdruckzylinder, die entsprechende Anleitungen beachten!

Mit Bohrer Ø 4,5 mm von innen nach außen durchbohren.

Anschließend mit dem Kegelsenker die erste Profilwand durchsenken. Von außen die Bohrungen entgraten.

3 Montagerahmen montieren

Montagerahmen am Montageort waagrecht und senkrecht ausrichten und die Montagebohrungen übertragen.

Dem Untergrund entsprechend vorbohren und bei Bedarf Dübel setzen.

Montagerahmen anschrauben, Insektenschutzrahmen wieder einsetzen und die Drehbandstifte einschieben.

! Drehbandstifte vor der Montage mit NEHER-Beschlagspray 21 23 30 einfetten um erhöhten Verschleiß und um spätere mögliche Quietschgeräusche zu vermeiden.

! Auf parallele Ausrichtung der seitlichen Montagerahmenprofile achten! Längen der Diagonalen abgleichen!

Das h-Profil mit der Bürstendichtung nach unten an die Bodenlage anpassen. Dazu Schrauben am h-Profil leicht lösen und Drehrahmen schließen. Das h-Profil nach unten schieben bis die Bürstendichtung dicht abschließt, danach Schrauben wieder anziehen.

Die Abdeckkappen aufstecken.

! Sicherer Halt des Insektenschutzrahmens kontrollieren, bei Bedarf korrigieren!

Montageanleitung

Drehrahmen für Türen DT3/11 doppelflügelige Anlage, ohne Montagerahmen

Folgen Sie bitte unbedingt diesen Anweisungen!



Zu Ihrer Sicherheit



- Stellen Sie sicher, dass der Bereich unterhalb der Tür während der Montage nicht betreten wird.
- Bei Arbeiten unter angehobenen Teilen oder Arbeitseinrichtungen müssen diese mit geeigneten Vorrichtungen gegen Herabfallen gesichert werden.
- Das Insektenschutzgitter ist nicht als Absturzsicherung geeignet.
- Bei der Option „gedämpfte Tür“, können die Magnete die Funktion von Herzschrittmachern und implantierten Defibrillatoren beeinflussen. Halten Sie als Träger einen genügenden Abstand zu den Magneten ein. Erforderliche Hinweise sind in den Handbüchern dieser Geräte enthalten.
- Die Montage darf ausschließlich von Fachpersonal durchgeführt werden.

Allgemeine Hinweise



- Am Produkt dürfen keine Änderungen, An- oder Umbauten vorgenommen werden.
- Prüfen Sie die Teile vor der Montage auf ordnungsgemäßen Zustand und Richtigkeit der Lieferung. Es dürfen keine beschädigten, unvollständigen oder offensichtlich mangelhaften Teile montiert werden.



Bitte lesen Sie sich diese Montageanleitung aufmerksam durch. Für Fehler, die durch falsche Montage entstehen, übernehmen wir keine Haftung!
Zur Montage ausschließlich Edelstahlschrauben verwenden.

Zubehör

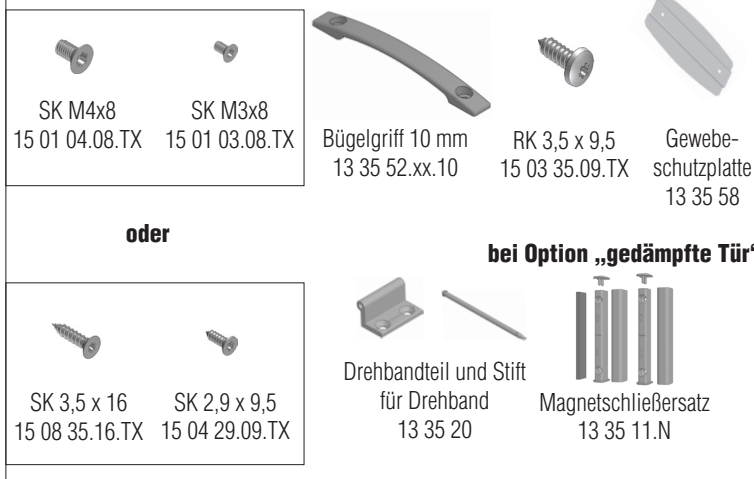

Empfohlene Werkzeuge und Hilfsmittel

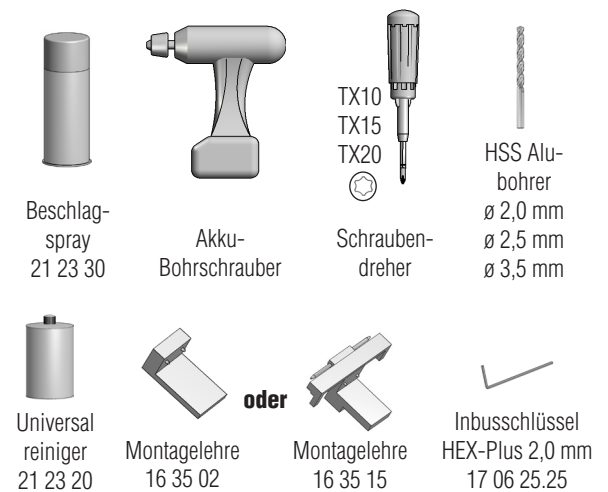

Horizontalschnitt

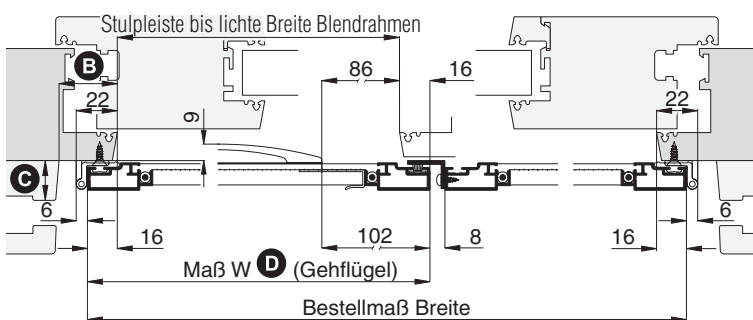

Vertikalschnitt

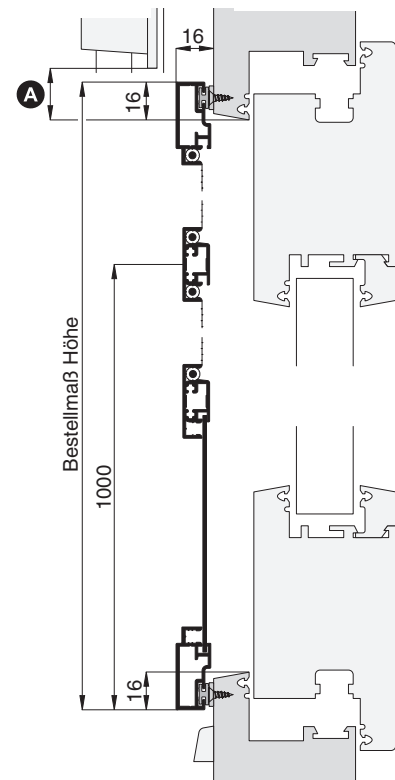

1 Drehbänder montieren ohne Montagelehre

- 1 Position des Drehrahmens und des oberen Drehbandes am Blendrahmen nach den angegebenen Maßen ausmessen und markieren.
- 2 Drehbandteil an Markierung positionieren, mit Bohrer ø 2,0 mm vorbohren und mit Montageschrauben SK 3,5x16 anschrauben.

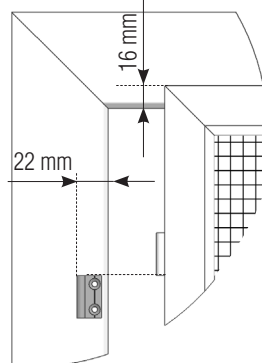

! Aussenkante Drehband nicht gleich Aussenkante Drehrahmen !

Montageanleitung

Drehrahmen für Türen DT3/11 doppelflügelige Anlage, ohne Montagerahmen



 Bei Holz- und Kunststofffenstern mit Bohrer \varnothing 2,0 mm, bei Alufenstern alternativ mit Bohrer \varnothing 3,5 mm vorbohren und Senkkopfschrauben M4x8 mm verwenden.

③ Drehrahmen mit Drehbandstift einhängen. Senkrechte Position prüfen und Unterkante der restlichen Drehbänder markieren. Drehbandteile montieren wie bei Punkt ②.

 Drehbandstifte vor der Montage mit NEHER-Beschlag-spray einfetten um erhöhten Verschleiß und später mögliche Quietschgeräusche zu vermeiden.

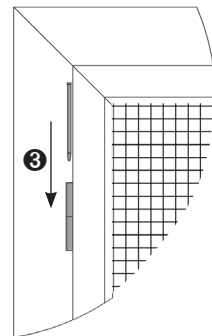

1.1 Drehbänder montieren mit Montagelehre 16 35 15 - siehe Bedienungsanleitung Montagelehre 16 35 15 für seitlichen Überstand 16 mm

1.2 Drehbänder montieren mit Montagelehre 16 35 02 - siehe Bedienungsanleitung Montagelehre 16 35 02 für seitlichen Überstand 16 mm

2 Drehbänder anpassen

 Bei Montagedifferenzen können die Drehbänder am Drehrahmen in der Höhe angepasst werden!

Inbusschrauben mit dem 2,0mm HEX-Plus Inbusschlüssel lösen, Drehband zum Gegenband in der Höhe anpassen und Inbusschrauben wieder anziehen. Anschließend die Bürstenlängen kontrollieren und bei Bedarf entsprechend anpassen.

Die Gewebeschutzplatte und der Bügelgriff mit Schrauben RK 3,5 x 9,5 mm anschrauben.

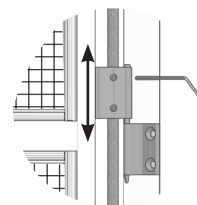

3 Drehrahmen zum Blendrahmen ausrichten

Falls der Blendrahmen verzogen ist und der Drehrahmen auf der Griffseite oben und unten nicht gleichmäßig schließt, muss der Drehrahmen zum Blendrahmen senkrecht ausgerichtet werden.

 Drehrahmen im eingebauten Zustand abwechselnd oben und unten VORSICHTIG ziehen bzw. drücken wobei die andere Ecke immer abgestützt wird.

4.1 Edelstahl-Stab montieren

Der mitgelieferte Edelstahl-Stab auf dem Magnetband des Drehrahmens ausrichten. Schutzfolie abziehen, Drehrahmen schließen und fest andrücken.

 Klebefläche muss fettfrei, staubfrei und trocken sein. Klebestreifen nur als Montagehilfe geeignet!

 Fensterblendrahmen mit NEHER-Universalreiniger reinigen.

Drehrahmen öffnen und Edelstahlgegenband mit Schrauben SK 2,9x9,5 anschrauben.

 Bei Kunststofffenstern mit Bohrer \varnothing 2,0 mm vorbohren um die Schrauben sauber versenken zu können. Bei Alufenstern mit Bohrer \varnothing 2,5 mm vorbohren und alternativ die SK M3x8 Schrauben verwenden.

 Sicherer Halt des Insektenschutzrahmens kontrollieren, bei Bedarf korrigieren!

4.2 Selbstklebendes Magnetband montieren bei Option selbstklebendes Magnetband

 Fensterblendrahmen mit NEHER-Universalreiniger reinigen.

 Magnetbänder sind 2-polig. Auf richtige Polung (Magnethaftung) achten!

Das mitgelieferte selbstklebende Magnetband auf dem Magnetband des Drehrahmens ausrichten. Schutzfolie abziehen, Drehrahmen schließen und fest andrücken. Anschließend Drehrahmen öffnen und aufgeklebtes Magnetband auf der ganze Länge fest andrücken.

 Sicherer Halt des Insektenschutzrahmens kontrollieren, bei Bedarf korrigieren!

Montageanleitung

Drehrahmen für Türen DT3/11 doppelflügelige Anlage, ohne Montagerahmen



4.3 Magnetschließersatz montieren bei Option "gedämpfte Tür"

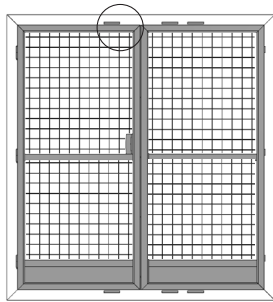

- 1 Montagehilfe als Abstandhalter zwischen Magnetschließer-Grundkörper und Drehflügel klemmen. Die Magnete aus dem Grundkörper und Drehflügel fangen sich. Mitte Magnetschließer-Grundkörper 175 mm von Außenkante Drehflügel positionieren.

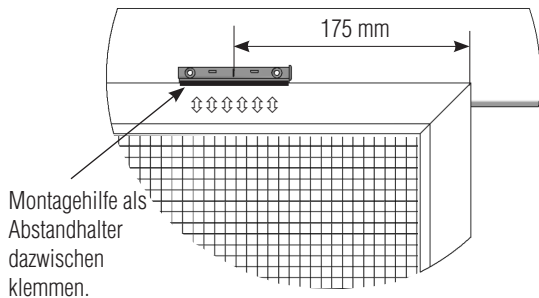

- ! Magnetschließer muß genau parallel zum Drehflügel montiert werden.

- 2 Mit Bohrer $\varnothing 2,0$ mm vorbohren und mit Montageschrauben SK 3,5x16 anschrauben.

- Bei Alufenstern mit Bohrer $\varnothing 3,1$ mm aufbohren.

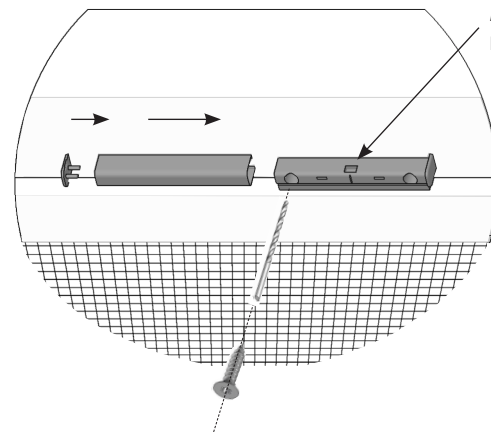

! Aussparung zeigt nach außen.

- 3 Montagehilfe entfernen, Abdeckhülle auf den Grundkörper bis zum Anschlag schieben und Verschlusskappe aufdrücken.

- 4 Die gleiche Vorgehensweise mit dem unteren Magnetschließer wiederholen.

- ! Sollte der Drehflügel beim Öffnen stark flattern, kann ggfs. der stärker haftende Magnetschließer um 10 mm nach links oder nach rechts positioniert werden. Achtung: Gesamthafkraft lässt dadurch nach!

Am Standflügel den ersten Magnetschließersatz wie beim Gehflügel und den zweiten im Abstand von 300 mm, von Außenkante Drehrahmen montieren.

5 Standflügel zum Gehflügel ausrichten

Standflügel in der Höhe und seitlich im Abstand von 6 mm zum Gehflügel ausrichten.

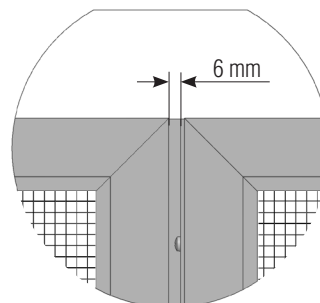
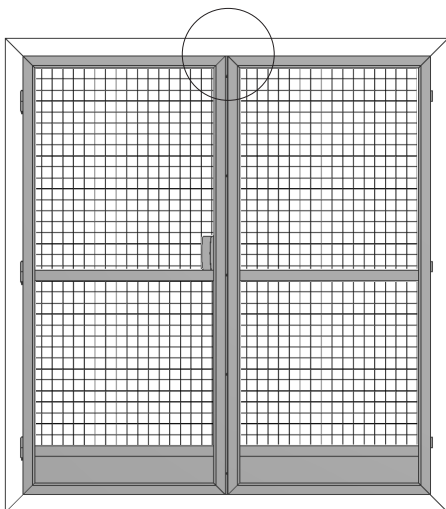

- 2 Position des Drehrahmens und des oberen Drehbandes am Türeblendrahmen markieren.

- 3 Montageablauf wie beim Gehflügel wiederholen.

Montageanleitung



Drehrahmen für Türen DT3/13 doppelflügelige Anlage mit Montagerahmen **unten geschlossen**

Folgen Sie bitte unbedingt diesen Anweisungen!

Zu Ihrer Sicherheit



- Stellen Sie sicher, dass der Bereich unterhalb der Tür während der Montage nicht betreten wird.
- Bei Arbeiten unter angehobenen Teilen oder Arbeitseinrichtungen müssen diese mit geeigneten Vorrichtungen gegen Herabfallen gesichert werden.
- Das Insektenschutzgitter ist nicht als Absturzsicherung geeignet.
- Bei der Option „gedämpfte Tür“, können die Magnete die Funktion von Herzschrittmachern und implantierten Defibrillatoren beeinflussen. Halten Sie als Träger einen genügenden Abstand zu den Magneten ein. Erforderliche Hinweise sind in den Handbüchern dieser Geräte enthalten.
- Die Montage darf ausschließlich von Fachpersonal durchgeführt werden.

Allgemeine Hinweise



- Am Produkt dürfen keine Änderungen, An- oder Umbauten vorgenommen werden.
- Prüfen Sie die Teile vor der Montage auf ordnungsgemäßen Zustand und Richtigkeit der Lieferung. Es dürfen keine beschädigten, unvollständigen oder offensichtlich mangelhaften Teile montiert werden.



Bitte lesen Sie sich diese Montageanleitung aufmerksam durch. Für Fehler, die durch falsche Montage entstehen, übernehmen wir keine Haftung!
Zur Montage ausschließlich Edelstahlschrauben verwenden.

Zubehör

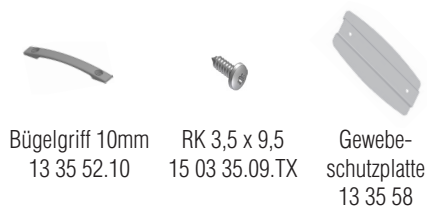

Biegelgriff 10mm 13 35 52.10
 RK 3,5 x 9,5 15 03 35.09.TX
 Gewebeschutzplatte 13 35 58

Bei Option: Montagerahmenprofile einzeln mit Schraubeckwinkel



Schraubeckwinkel 4 St. 11 35 50
 Inbusschlüssel 2,5 mm 17 06 25.25

Zubehör (Montage von vorne)

Werden nur bei Bestellung mit Montagebohrungen mitgeliefert !



Abdeckkappe 14 23 91
 RK 3,5 x 13 15 03 35.13.TX

Empfohlene Werkzeuge und Hilfsmittel

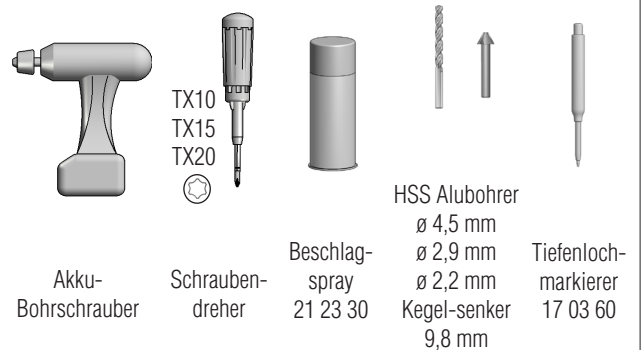

Akku-Bohrschrauber
 Schraubendreher TX10, TX15, TX20
 Beschlag-spray 21 23 30
 HSS Alubohrer ø 4,5 mm, ø 2,9 mm, ø 2,2 mm
 Kegel-senker 9,8 mm
 Tiefenlochmarkierer 17 03 60

Abbildung: Montage von vorne

Horizontalschnitt

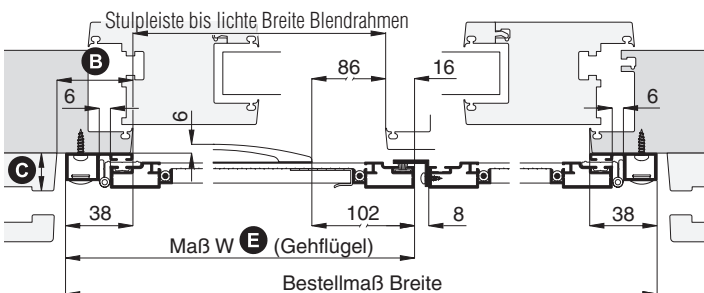

Vertikalschnitt

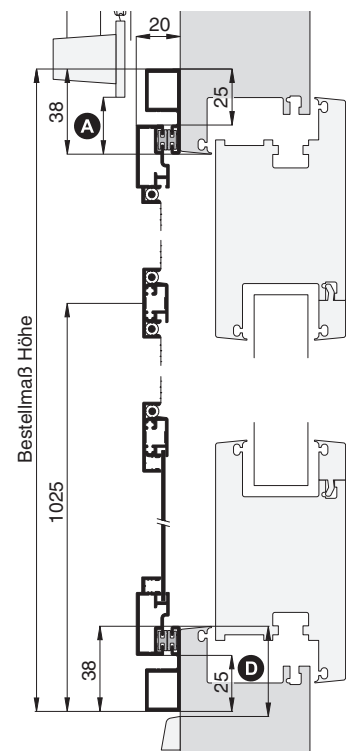

Mögliche Montagearten

Montage von vorne

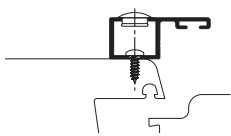

Zubehör: siehe oben

Montage seitlich

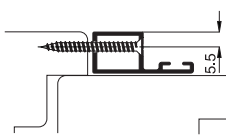

Zubehör: SK 3,9 x 38 15 04 39.38.TX
 Abdeckklebescheibe 14 23 81

Montageanleitung

Drehrahmen für Türen DT3/13

doppelflügelige Anlage mit Montagerahmen **unten geschlossen**



1 Montage vorbereiten (Beispiel: Montage von vorne)

Position des Montagerahmens vor dem Blendrahmens ermitteln.

Montagerahmen aufrecht halten. Drehrahmen öffnen, anheben und aushängen. Die Drehbandstifte nach oben herausziehen.

Die Gewebeschutzplatte und den Bügelgriff mit Schrauben RK 3,5 x 9,5 mm anschrauben.

! Das Gewebe während der Arbeiten nicht beschädigen!

1.1 Option: Montagerahmenprofile einzeln mit Schraubeckwinkel

Montagerahmenprofile mit den Schraubeckwinkeln zu einem Rahmen zusammenstecken.

! Montagerahmenprofile links {MI} mit rechts {Mr} und oben {Mo} mit unten {Mu} dürfen nicht verwechselt werden!

Mit dem 2,5 mm Inbusschlüssel abwechselnd links und rechts verklemmen.

! Gehrungen dürfen keinen Spalt oder Versatz haben.

2 Montagerahmen Montagebohrungen (falls mitbestellt, weiter mit Schritt 3)

Montagerahmen links, rechts und oben, der Größe entsprechend in ausreichender Anzahl mit Bohrungen zum befestigen versehen. (Ab einer Höhe von 1600 mm mind. 4 Bohrungen).

! Bei Zusatzausstattungen Drehrahmen mit Bürstendämpfung und Türschließer mit Gasdruckzylinder, die entsprechende Anleitungen beachten!

Mit Bohrer Ø 4,5 mm von vorne durchbohren.

Anschließend mit dem Kegelsenker die erste Profilwand durchsenken. Von hinten die Bohrungen entgraten.

3 Montagerahmen montieren

Montagerahmen am Montageort waagrecht und senkrecht nach den angegebenen Maßen ausrichten und die Montagebohrungen übertragen.

Dem Untergrund entsprechend vorbohren.

! Bei Holz und Kunststoffen mit Bohrer Ø 2,2 mm vorbohren. Bei Alufenster mit Bohrer Ø 2,9 mm vorbohren.

Montagerahmen anschrauben, Insektenschutzrahmen wieder einsetzen und die Drehbandstifte einschieben.

! Drehbandstifte vor der Montage mit NEHER-Beschlagspray 21 23 30 einfetten um erhöhten Verschleiß und später mögliche Quietschgeräusche zu vermeiden.

! Auf parallele Ausrichtung der seitlichen Montagerahmenprofile achten! Längen der Diagonalen abgleichen!

Die Abdeckkappen aufstecken.

! Sicherer Halt des Insektenschutzrahmens kontrollieren, bei Bedarf korrigieren!

Montageanleitung



Drehrahmen für Türen DT3/16 doppelflügelige Anlage mit Montagerahmen unten geschlossen

Folgen Sie bitte unbedingt diesen Anweisungen!

Zu Ihrer Sicherheit



- Stellen Sie sicher, dass der Bereich unterhalb der Tür während der Montage nicht betreten wird.
- Bei Arbeiten unter angehobenen Teilen oder Arbeitseinrichtungen müssen diese mit geeigneten Vorrichtungen gegen Herabfallen gesichert werden.
- Das Insektenschutzgitter ist nicht als Absturzsicherung geeignet.
- Bei der Option „gedämpfte Tür“, können die Magnete die Funktion von Herzschrittmachern und implantierten Defibrillatoren beeinflussen. Halten Sie als Träger einen genügenden Abstand zu den Magneten ein. Erforderliche Hinweise sind in den Handbüchern dieser Geräte enthalten.
- Die Montage darf ausschließlich von Fachpersonal durchgeführt werden.

Allgemeine Hinweise



- Am Produkt dürfen keine Änderungen, An- oder Umbauten vorgenommen werden.
- Prüfen Sie die Teile vor der Montage auf ordnungsgemäßen Zustand und Richtigkeit der Lieferung. Es dürfen keine beschädigten, unvollständigen oder offensichtlich mangelhaften Teile montiert werden.



Bitte lesen Sie sich diese Montageanleitung aufmerksam durch. Für Fehler, die durch falsche Montage entstehen, übernehmen wir keine Haftung! Zur Montage ausschließlich Edelstahlschrauben verwenden.

Zubehör

Biegelgriff
10 mm
13 35 52.xx.10
22 mm
13 35 52.xx.22

RK 3,5 x 13
15 03 35.13.TX

RK 3,5 x 9,5
15 03 35.09.TX

Gewebe-
schutzplatte
13 35 58

Bei Option: Montagerahmenprofile einzeln mit Schraubewinkel

Schraubewinkel
4 St. 11 35 51

Inbusschlüssel
2,5 mm 17 06 25.25

Zubehör (Montage seitlich)

Werden nur bei Bestellung mit Montagebohrungen mitgeliefert!

Universal-
funktionsdübel
15 50 06.35

RK 3,9 x 38
15 03 39.38.TX

Abdeckkappe
14 23 91

Empfohlene Werkzeuge und Hilfsmittel

Beschlag-
spray
21 23 30

Akku-
Bohrschrauber

Schrauben-
dreher
TX10
TX15
TX20

HSS Alubohrer
ø 4,5 mm
Steinbohrer
ø 6 mm
Kegel-senker
9,8 mm

Tiefenloch-
markierer
17 03 60

Abbildung: Montage seitlich

Horizontalschnitt

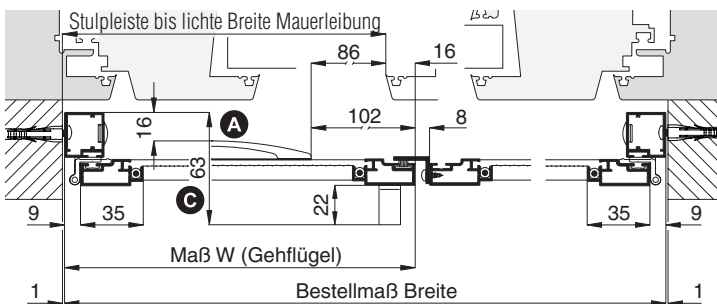

Vertikalschnitt

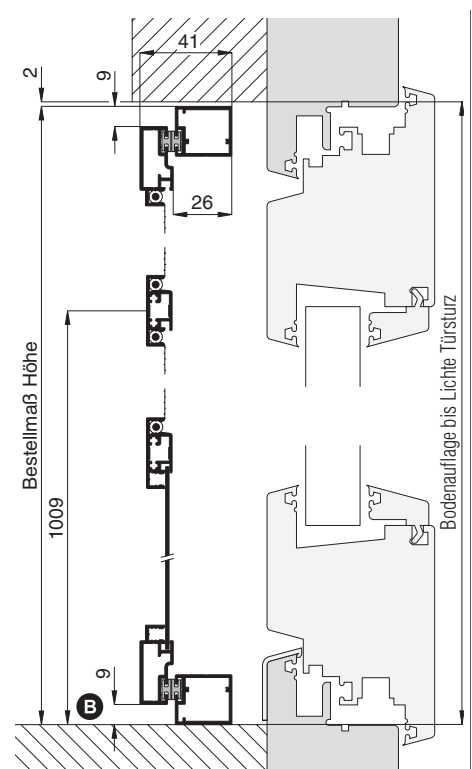

Mögliche Montagearten

Montage von vorne

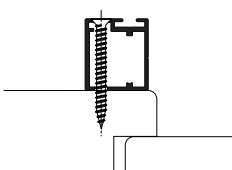

Zubehör: SK 3,9 x 38 15 04 39.38.TX
Abdeckklebescheibe 14 23 81

Montage seitlich

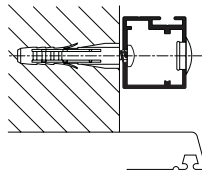

Zubehör: siehe oben

Montageanleitung

Drehrahmen für Türen DT3/16

doppelflügelige Anlage mit Montagerahmen **unten geschlossen**



1 Montage vorbereiten (Beispiel: Montage seitlich)

Position des Montagerahmens in der Türleibung ermitteln.

Montagerahmen aufrecht halten. Drehrahmen öffnen, anheben und aushängen. Drehbandstifte nach oben herausziehen.

Bügelgriffe, innen 10 mm und Gewebeschutzplatte mit Schrauben RK 3,5 x 9,5 mm und außen 22 mm mit Schrauben RK 3,5 x 13 mm, anschrauben.

! Das Gewebe während der Arbeiten nicht beschädigen!

1.1 Option: Montagerahmenprofile einzeln mit Schraubeckwinkel

Montagerahmenprofile mit den Schraubeckwinkeln zu einem Rahmen zusammenstecken.

! Montagerahmenprofile links {MI} mit rechts {Mr} und oben {Mo} mit unten {Mu} dürfen nicht verwechselt werden!

Mit dem 2,5 mm Inbusschlüssel abwechselnd links und rechts verklemmen.

! Gehungen dürfen keinen Spalt oder Versatz haben.

2 Montagerahmen Montagebohrungen (falls mitbestellt, weiter mit Schritt 3)

Montagerahmen links, rechts und oben, der Größe entsprechend in ausreichender Anzahl mit Bohrungen zum Befestigen versehen. (Ab einer Höhe von 1600 mm mind. 4 Bohrungen).

! Bei Zusatzausstattungen Drehrahmen mit Bürstendämpfung und Türschließer mit Gasdruckzylinder, die entsprechende Anleitungen beachten!

Mit Bohrer Ø 4,5 mm von vorne durchbohren.

Anschließend mit dem Kegelsenker die erste Profilwand durchsenken. Von außen die Bohrungen entgraten.

3 Montagerahmen montieren

Montagerahmen am Montageort waagrecht und senkrecht ausrichten und die Montagebohrungen übertragen.

Dem Untergrund entsprechend vorbohren und bei Bedarf Dübel setzen.

Montagerahmen anschrauben, Insektenschutzrahmen wieder einsetzen und Drehbandstifte einschieben.

! Drehbandstifte vor der Montage mit NEHER-Beschlagspray 21 23 30 einfetten um erhöhten Verschleiß und um spätere mögliche Quietschgeräusche zu vermeiden.

! Auf lotrechte Ausrichtung der Montagerahmenprofile achten! Längen der Diagonalen abgleichen!

Die Abdeckkappen aufstecken.

! Sicherer Halt des Insektenschutzrahmens kontrollieren, bei Bedarf korrigieren!

Montageanleitung



Drehrahmen für Türen DT3/28 mit Montagerahmen unten geschlossen

Folgen Sie bitte unbedingt diesen Anweisungen!

Zu Ihrer Sicherheit



- Stellen Sie sicher, dass der Bereich unterhalb der Tür während der Montage nicht betreten wird.
- Bei Arbeiten unter angehobenen Teilen oder Arbeitseinrichtungen müssen diese mit geeigneten Vorrichtungen gegen Herabfallen gesichert werden.
- Das Insektenschutzgitter ist nicht als Absturzsicherung geeignet.
- Bei der Option „gedämpfte Tür“, können die Magnete die Funktion von Herzschrittmachern und implantierten Defibrillatoren beeinflussen. Halten Sie als Träger einen genügenden Abstand zu den Magneten ein. Erforderliche Hinweise sind in den Handbüchern dieser Geräte enthalten.
- Die Montage darf ausschließlich von Fachpersonal durchgeführt werden.

Allgemeine Hinweise



- Am Produkt dürfen keine Änderungen, An- oder Umbauten vorgenommen werden.
- Prüfen Sie die Teile vor der Montage auf ordnungsgemäßen Zustand und Richtigkeit der Lieferung. Es dürfen keine beschädigten, unvollständigen oder offensichtlich mangelhaften Teile montiert werden.



Bitte lesen Sie sich diese Montageanleitung aufmerksam durch. Für Fehler, die durch falsche Montage entstehen, übernehmen wir keine Haftung! Zur Montage ausschließlich Edelstahlschrauben verwenden.

Zubehör



RK 3,5 x 9,5
15 03 35.09.TX



Bügelgriff 10mm
13 35 52.xx.10



Gewebeschutzplatte
13 35 58

Zubehör (Montage seitlich)

Werden nur bei Bestellung mit Montagebohrungen mitgeliefert!



SK 3,9 x 38
15 04 39.38.TX



Universal-funktionsdübel
15 50 06.35



Abdeckklebescheibe
14 23 81

Empfohlene Werkzeuge und Hilfsmittel



Beschlag-spray
21 23 30

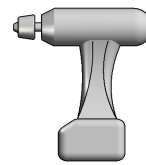

Akku-Bohrschrauber

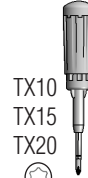

TX10
TX15
TX20



HSS Alubohrer
ø 4,5 mm
Steinbohrer
ø 6 mm
Kegel-senker
8 mm



Tiefenlochmarkierer
17 03 60

Abbildung: Montage seitlich

Horizontalschnitt

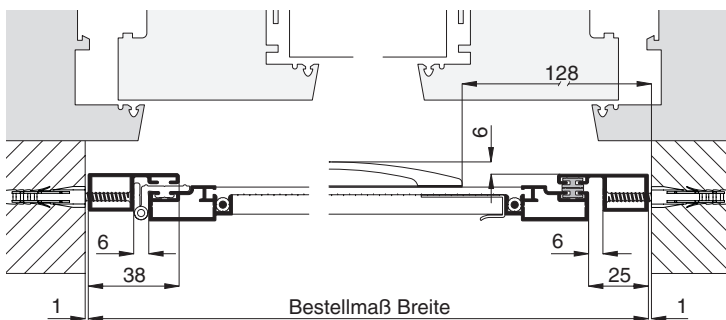

Vertikalschnitt

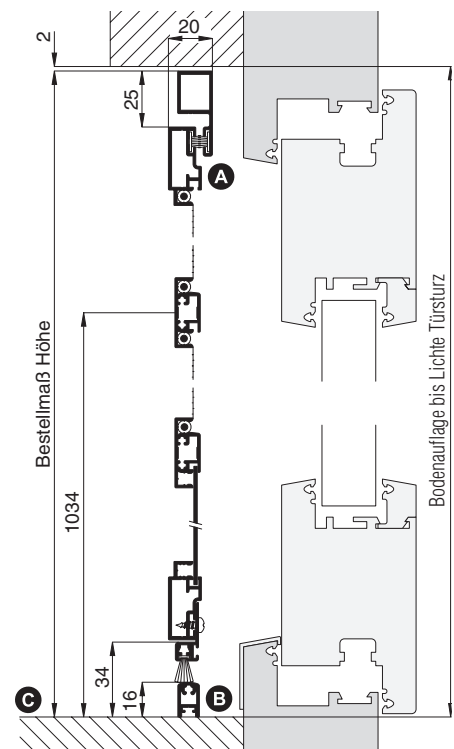

Mögliche Montagearten

Montage von vorne

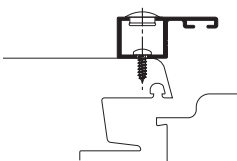

Zubehör: SK 3,5 x 16 15 08 35.15.TX
Abdeckkappe 14 23 91

Montage seitlich

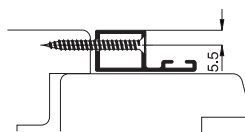

Zubehör: siehe oben

Montageanleitung

Drehrahmen für Türen DT3/28

mit Montagerahmen **unten geschlossen**



1 Montage vorbereiten (Beispiel: Montage seitlich)

Position des Montagerahmens in der Türleibung ermitteln.

Montagerahmen aufrecht halten. Drehrahmen öffnen, anheben und aushängen. Drehbandstifte nach oben herausziehen.

Gewebeschutzplatte und Bügelgriff mit Schrauben RK 3,5 x 9,5 mm anschrauben.

! Das Gewebe während der Arbeiten nicht beschädigen!

2 Montagerahmen Montagebohrungen (falls mitbestellt, weiter mit Schritt 3)

Montagerahmen links, rechts und oben, der Größe entsprechend in ausreichender Anzahl mit Bohrungen zum befestigen versehen. (Ab einer Höhe von 1600 mm mind. 4 Bohrungen).

! Bei Zusatzausstattungen Drehrahmen mit Bürstendämpfung und Türschließer mit Gasdruckzylinder, die entsprechende Anleitungen beachten!

Mit Bohrer Ø 4,5 mm von vorne durchbohren.

Anschließend mit dem Kegelsenker die Bohrungen ansenken. Von außen die Bohrungen entgraten.

3 Montagerahmen montieren

Montagerahmen am Montageort waagrecht und senkrecht ausrichten und die Montagebohrungen übertragen.

Dem Untergrund entsprechend vorbohren und bei Bedarf Dübel setzen.

Montagerahmen anschrauben und die Schraubenköpfe mit den Abdeckklebescheiben abkleben. Insektenschutzrahmen wieder einsetzen und die Drehbandstifte einschieben.

! Drehbandstifte vor der Montage mit NEHER-Beschlagspray 21 23 30 einfetten um erhöhten Verschleiß und um spätere mögliche Quietschgeräusche zu vermeiden.

! Auf parallele Ausrichtung der seitlichen Montagerahmenprofile achten! Längen der Diagonalen abgleichen!

! Sicherer Halt des Insektenschutzrahmens kontrollieren, bei Bedarf korrigieren!

Montageanleitung

Drehrahmen für Türen DT3/31 ohne Montagerahmen

Folgen Sie bitte unbedingt diesen Anweisungen!



Zu Ihrer Sicherheit



- Stellen Sie sicher, dass der Bereich unterhalb der Tür während der Montage nicht betreten wird.
- Bei Arbeiten unter angehobenen Teilen oder Arbeitseinrichtungen müssen diese mit geeigneten Vorrichtungen gegen Herabfallen gesichert werden.
- Das Insektenschutzgitter ist nicht als Absturzsicherung geeignet.
- Bei der Option „gedämpfte Tür“, können die Magnete die Funktion von Herzschrittmachern und implantierten Defibrillatoren beeinflussen. Halten Sie als Träger einen genügenden Abstand zu den Magneten ein. Erforderliche Hinweise sind in den Handbüchern dieser Geräte enthalten.
- Die Montage darf ausschließlich von Fachpersonal durchgeführt werden.

Allgemeine Hinweise



- Am Produkt dürfen keine Änderungen, An- oder Umbauten vorgenommen werden.
- Prüfen Sie die Teile vor der Montage auf ordnungsgemäßen Zustand und Richtigkeit der Lieferung. Es dürfen keine beschädigten, unvollständigen oder offensichtlich mangelhaften Teile montiert werden.



Bitte lesen Sie sich diese Montageanleitung aufmerksam durch. Für Fehler, die durch falsche Montage entstehen, übernehmen wir keine Haftung!
Zur Montage ausschließlich Edelstahlschrauben verwenden.

Zubehör

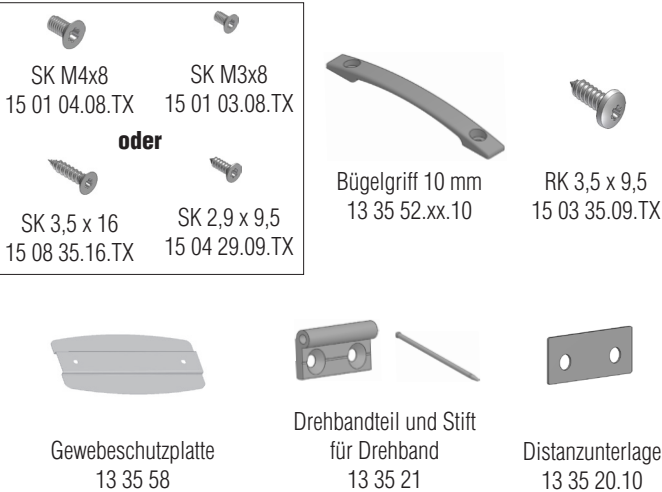

Empfohlene Werkzeuge und Hilfsmittel

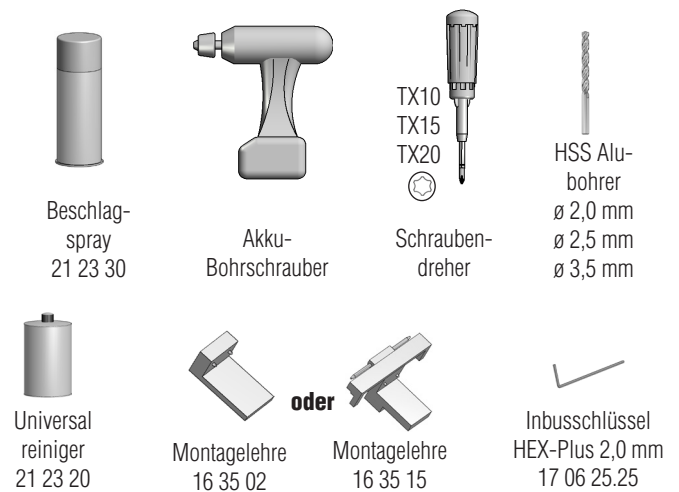

Horizontalschnitt

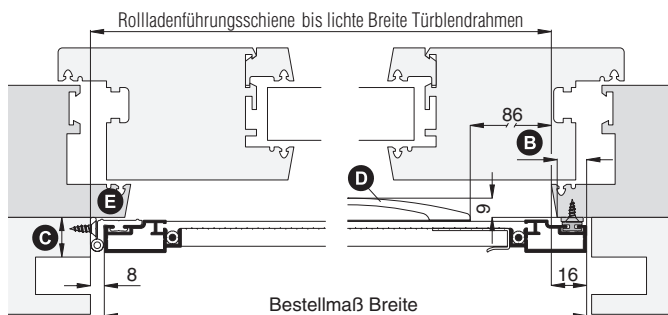

Vertikalschnitt

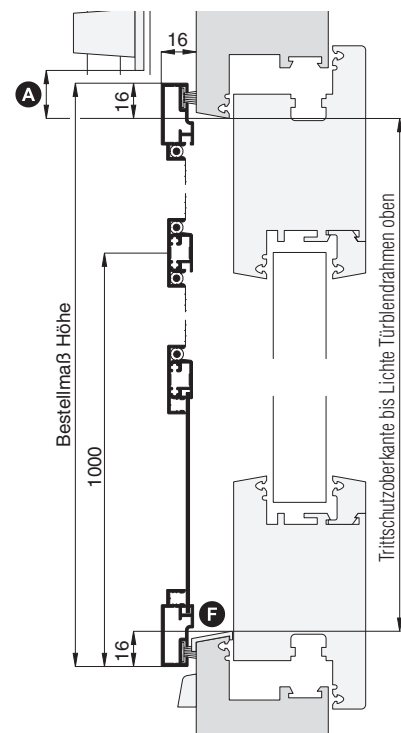

1 Drehbänder montieren ohne Montagelehre

- 1 Position des Drehrahmens und des oberen Drehbandes am Blendrahmen nach den angegebenen Maßen ausmessen und markieren.
- 2 Drehbandteil an Markierung positionieren, mit Bohrer ø 2,0 mm vorbohren und mit Montageschrauben SK 3,5x16 mm anschrauben.

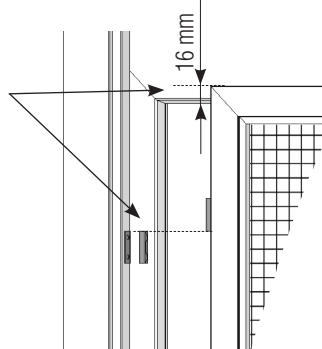

Montageanleitung

Drehrahmen für Türen DT3/31 ohne Montagerahmen



 Bei Holz- und Kunststofffenstern mit Bohrer \varnothing 2,0 mm, bei Alufenstern alternativ mit Bohrer \varnothing 3,5 mm vorbohren und Senkkopfschrauben M4x8 mm verwenden.

③ Drehrahmen mit Drehbandstift einhängen. Senkrechte Position prüfen und Unterkante der restlichen Drehbänder markieren. Drehbandteile montieren wie bei Punkt ②.

 Drehbandstifte vor der Montage mit NEHER-Beschlag-spray einfetten um erhöhten Verschleiß und später mögliche Quietschgeräusche zu vermeiden.

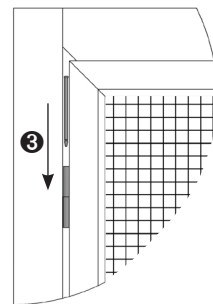

2 Drehbänder anpassen

 Bei Montagedifferenzen können die Drehbänder am Drehrahmen in der Höhe angepasst werden!

Inbusschrauben mit dem 2,0mm HEX-Plus Inbusschlüssel lösen, Drehband zum Gegenband in der Höhe anpassen und Inbusschrauben wieder anziehen. Anschließend die Bürstenlängen kontrollieren und bei Bedarf entsprechend anpassen.

Gewebeschutzplatte und Bügelgriff mit Schrauben RK 3,5 x 9,5 mm anschrauben.

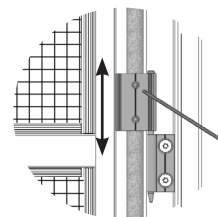

3 Drehrahmen zum Blendrahmen ausrichten

Falls der Blendrahmen verzogen ist und der Drehrahmen auf der Griffseite oben und unten nicht gleichmäßig schließt, muss der Drehrahmen zum Blendrahmen senkrecht ausgerichtet werden.

 Drehrahmen im eingebauten Zustand abwechselnd oben und unten VORSICHTIG ziehen bzw. drücken wobei die andere Ecke immer abgestützt wird.

4.1 Edelstahl-Stab montieren

Der mitgelieferte Edelstahl-Stab auf dem Magnetband des Drehrahmens ausrichten. Schutzfolie abziehen, Drehrahmen schließen und fest andrücken.

 Klebefläche muss fettfrei, staubfrei und trocken sein. Klebestreifen nur als Montagehilfe geeignet!

 Fensterblendrahmen mit NEHER-Universalreiniger reinigen.

Drehrahmen öffnen und Edelstahlgegenband mit Schrauben SK 2,9x9,5 anschrauben.

 Bei Kunststofffenstern mit Bohrer \varnothing 2,0 mm vorbohren um die Schrauben sauber versenken zu können. Bei Alufenstern mit Bohrer \varnothing 2,5 mm vorbohren und alternativ die SK M3x8 Schrauben verwenden.

 Sicherer Halt des Insektenschutzrahmens kontrollieren, bei Bedarf korrigieren!

4.2 Selbstklebendes Magnetband montieren bei Option selbstklebendes Magnetband

 Fensterblendrahmen mit NEHER-Universalreiniger reinigen.

 Magnetbänder sind 2-polig. Auf richtige Polung (Magnethaftung) achten!

Das mitgelieferte selbstklebende Magnetband auf dem Magnetband des Drehrahmens ausrichten. Schutzfolie abziehen, Drehrahmen schließen und fest andrücken. Anschließend Drehrahmen öffnen und aufgeklebtes Magnetband auf der ganze Länge fest andrücken.

 Sicherer Halt des Insektenschutzrahmens kontrollieren, bei Bedarf korrigieren!

Montageanleitung



Drehrahmen für Türen DT3/34 mit Montagerahmen **unten offen**

Folgen Sie bitte unbedingt diesen Anweisungen!

Zu Ihrer Sicherheit



- Stellen Sie sicher, dass der Bereich unterhalb der Tür während der Montage nicht betreten wird.
- Bei Arbeiten unter angehobenen Teilen oder Arbeitseinrichtungen müssen diese mit geeigneten Vorrichtungen gegen Herabfallen gesichert werden.
- Das Insektenschutzgitter ist nicht als Absturzsicherung geeignet.
- Bei der Option „gedämpfte Tür“, können die Magnete die Funktion von Herzschrittmachern und implantierten Defibrillatoren beeinflussen. Halten Sie als Träger einen genügenden Abstand zu den Magneten ein. Erforderliche Hinweise sind in den Handbüchern dieser Geräte enthalten.
- Die Montage darf ausschließlich von Fachpersonal durchgeführt werden.

Allgemeine Hinweise



- Am Produkt dürfen keine Änderungen, An- oder Umbauten vorgenommen werden.
- Prüfen Sie die Teile vor der Montage auf ordnungsgemäßen Zustand und Richtigkeit der Lieferung. Es dürfen keine beschädigten, unvollständigen oder offensichtlich mangelhaften Teile montiert werden.



Bitte lesen Sie sich diese Montageanleitung aufmerksam durch. Für Fehler, die durch falsche Montage entstehen, übernehmen wir keine Haftung! Zur Montage ausschließlich Edelstahlschrauben verwenden.

Zubehör	Zubehör (Montage seitlich)	Empfohlene Werkzeuge und Hilfsmittel
<p>Gewebe- schutzplatte 13 35 58</p> <p>Bügelgriff 10mm 13 35 52.xx.10</p> <p>RK 3,5 x 9,5 15 03 35.09.TX</p>	<p>Werden nur bei Bestellung mit Montagebohrungen mitgeliefert !</p> <p>Abdeck- klebescheibe 14 23 81</p> <p>SK 3,9 x 38 15 04 39.38.TX</p>	<p>Beschlag- spray 21 23 30</p> <p>Akku- Bohrschrauber</p> <p>Schrauben- dreher</p> <p>TX10 TX15 TX20</p> <p>HSS Alubohrer ø 4,5 mm ø 3,1 mm ø 2,5 mm</p> <p>Kegel-senker 8 mm</p> <p>Tiefenloch- markierer 17 03 60</p>

Abbildung: Montage seitlich

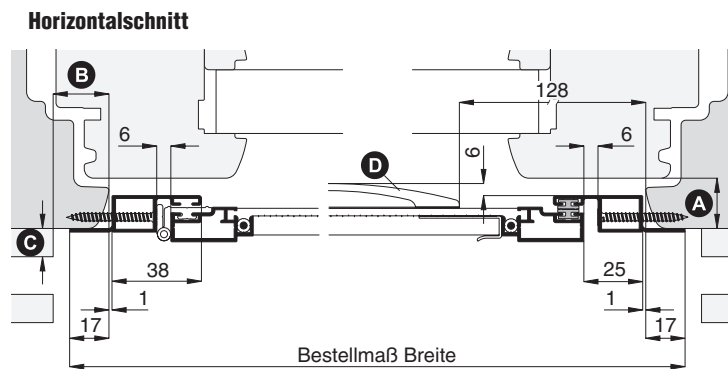

Vertikalschnitt

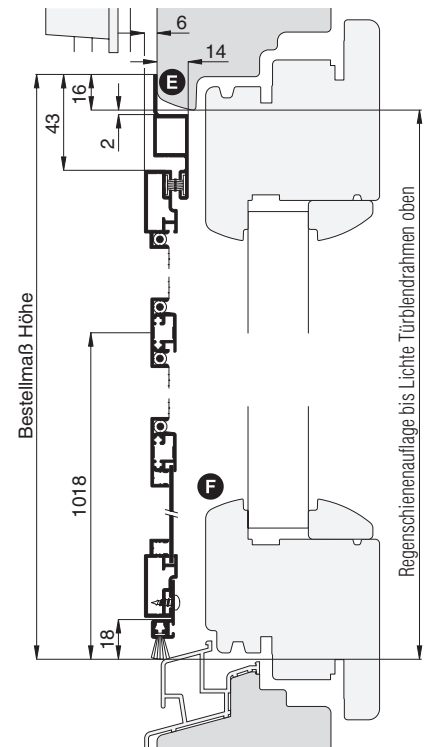

Mögliche Montagearten

Montage von vorne

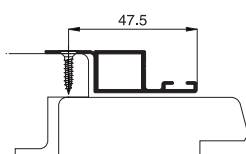

Zubehör: SK 3,5 x 16 15 08 35.15.TX
Abdeckklebescheibe 14 23 81

Montage seitlich

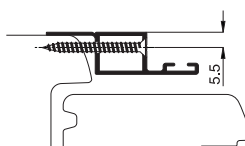

Zubehör: siehe oben

Montageanleitung

Drehrahmen für Türen DT3/34

mit Montagerahmen **unten offen**



1 Montage vorbereiten (Beispiel: Montage seitlich)

Position des Montagerahmens in Lichte des Blendrahmens ermitteln.

Montagerahmen aufrecht halten. Drehrahmen öffnen, anheben und aushängen. Drehbandstifte nach oben herausziehen.

Gewebeschutzplatte und Bügelgriff mit Schrauben RK 3,5 x 9,5 mm anschrauben.

! Das Gewebe während der Arbeiten nicht beschädigen!

2 Montagerahmen Montagebohrungen (falls mitbestellt, weiter mit Schritt 3)

Montagerahmen links, rechts und oben, der Größe entsprechend in ausreichender Anzahl mit Bohrungen zum Befestigen versehen. (Ab einer Höhe von 1600 mm mind. 4 Bohrungen).

! Bei Zusatzausstattungen Drehrahmen mit Bürstendämpfung und Türschließer mit Gasdruckzylinder, die entsprechende Anleitungen beachten!

Mit Bohrer Ø 4,5 mm von innen nach außen durchbohren.

Anschließend mit dem Kegelsenker die Bohrungen ansenken. Von außen die Bohrungen entgraten.

3 Montagerahmen montieren

Montagerahmen an Montageort waagrecht und senkrecht nach den angegebenen Maßen ausrichten und die Montagebohrungen übertragen.

Dem Untergrund entsprechend vorbohren.

! Bei Holz und Kunststoffen mit Bohrer Ø 2,5 mm vorbohren. Bei Alufenster mit Bohrer Ø 3,1 mm vorbohren.

Montagerahmen anschrauben und die Schraubenköpfe mit den Abdeckklebescheiben abkleben. Insektenschutzrahmen wieder einsetzen und die Drehbandstifte einschieben.

! Drehbandstifte vor der Montage mit NEHER-Beschlagspray 21 23 30 einfetten um erhöhten Verschleiß und später mögliche Quietschgeräusche zu vermeiden.

! Auf parallele Ausrichtung der seitlichen Montagerahmenprofile achten! Längen der Diagonalen abgleichen!

Das h-Profil mit der Bürstendichtung nach unten an die Bodenlage anpassen. Dazu Schrauben am h-Profil leicht lösen und Drehrahmen schließen. Das h-Profil nach unten schieben bis die Bürstendichtung dicht abschließt, danach Schrauben wieder anziehen.

! Sicherer Halt des Insektenschutzrahmens kontrollieren, bei Bedarf korrigieren!

Montageanleitung

Drehrahmen für Türen DT3/37 ohne Montagerahmen

Folgen Sie bitte unbedingt diesen Anweisungen!



Zu Ihrer Sicherheit



- Stellen Sie sicher, dass der Bereich unterhalb der Tür während der Montage nicht betreten wird.
- Bei Arbeiten unter angehobenen Teilen oder Arbeitseinrichtungen müssen diese mit geeigneten Vorrichtungen gegen Herabfallen gesichert werden.
- Das Insektenschutzgitter ist nicht als Absturzsicherung geeignet.
- Bei der Option „gedämpfte Tür“, können die Magnete die Funktion von Herzschrittmachern und implantierten Defibrillatoren beeinflussen. Halten Sie als Träger einen genügenden Abstand zu den Magneten ein. Erforderliche Hinweise sind in den Handbüchern dieser Geräte enthalten.
- Die Montage darf ausschließlich von Fachpersonal durchgeführt werden.

Allgemeine Hinweise



- Am Produkt dürfen keine Änderungen, An- oder Umbauten vorgenommen werden.
- Prüfen Sie die Teile vor der Montage auf ordnungsgemäßen Zustand und Richtigkeit der Lieferung. Es dürfen keine beschädigten, unvollständigen oder offensichtlich mangelhaften Teile montiert werden.



Bitte lesen Sie sich diese Montageanleitung aufmerksam durch. Für Fehler, die durch falsche Montage entstehen, übernehmen wir keine Haftung!
Zur Montage ausschließlich Edelstahlschrauben verwenden.

Zubehör

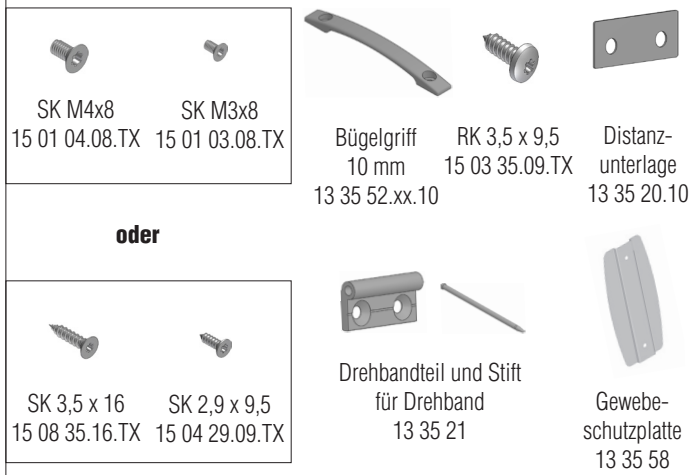

Empfohlene Werkzeuge und Hilfsmittel

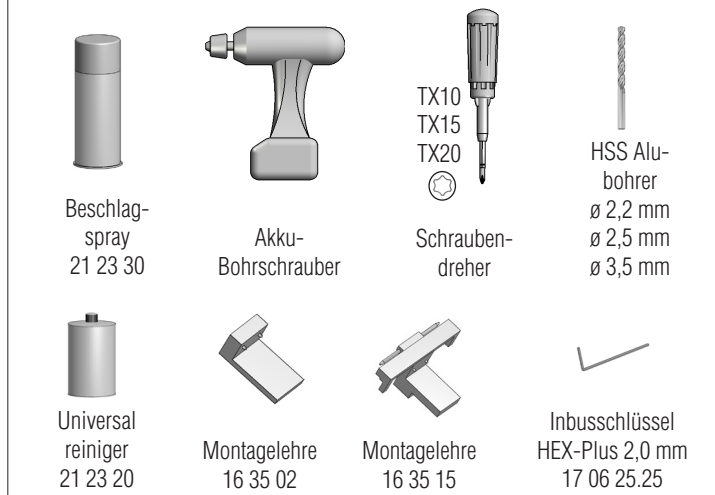

Horizontalschnitt

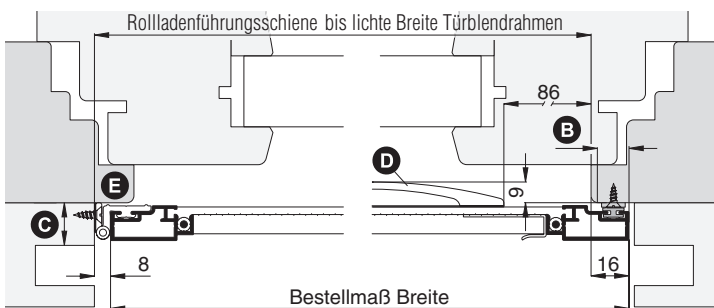

Vertikalschnitt

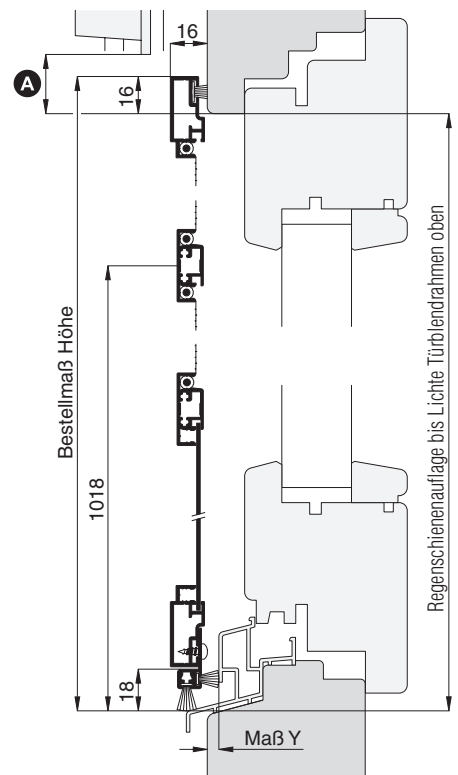

1 Drehbänder montieren ohne Montagelehre

Position des Drehrahmens und des oberen Drehbandes am Blindrahmen nach den angegebenen Maßen ausmessen und markieren. Drehbandteil an Markierung positionieren, mit Bohrer ø 2,0 mm vorbohren und mit Montageschrauben SK 3,5x16 samt Distanzunterlage anschrauben.



Bei Holz- und Kunststofffenstern mit Bohrer ø 2,0 mm, bei Alufenstern alternativ mit Bohrer ø 3,5 mm vorbohren und Senkkopfschrauben M4x8 mm verwenden.

Drehrahmen mit Drehbandstift einhängen. Senkrechte Position prüfen und Unterkante der restlichen Drehbänder markieren. Restliche Drehbandteile wie oben beschrieben montieren.

Montageanleitung

Drehrahmen für Türen DT3/37 ohne Montagerahmen



-  Drehbandstifte vor der Montage mit NEHER-Beschlagspray 21 23 30 einfetten um erhöhten Verschleiß und später mögliche Quietschgeräusche zu vermeiden.

1.1 Drehbänder montieren mit Montagelehre 16 35 15 - siehe Bedienungsanleitung Montagelehre 16 35 15 für seitlichen Überstand 16 mm

1.2 Drehbänder montieren mit Montagelehre 16 35 02 - siehe Bedienungsanleitung Montagelehre 16 35 02 für seitlichen Überstand 16 mm

2 Drehbänder anpassen

-  Bei Montagedifferenzen können die Drehbänder am Drehrahmen in der Höhe angepasst werden!

Inbusschrauben mit dem 2,0mm HEX-Plus Inbusschlüssel lösen, Drehband zum Gegenband in der Höhe anpassen und Inbusschrauben wieder anziehen. Anschließend die Bürstlängen kontrollieren und bei Bedarf entsprechend anpassen.

Gewebeschutzplatte und Bügelgriff mit Schrauben RK 3,5 x 9,5 mm anschrauben.

3 Drehrahmen zum Blendrahmen ausrichten

Falls der Blendrahmen verzogen ist und der Drehrahmen auf der Griffseite oben und unten nicht gleichmäßig schließt, muss der Drehrahmen zum Blendrahmen senkrecht ausgerichtet werden.

-  Drehrahmen im eingebauten Zustand abwechselnd oben und unten **VORSICHTIG** ziehen bzw. drücken wobei die andere Ecke immer abgestützt wird.

4.1 Edelstahl-Stab montieren

Der mitgelieferte Edelstahl-Stab auf dem Magnetband des Drehrahmens ausrichten. Schutzfolie abziehen, Drehrahmen schließen und fest andrücken.

-  **Klebefläche muss fettfrei, staubfrei und trocken sein. Klebestreifen nur als Montagehilfe geeignet!**

-  Fensterblendrahmen mit NEHER-Universalreiniger reinigen.

Drehrahmen öffnen und Edelstahlgegenband mit Schrauben SK 2,9x9,5 anschrauben.

-  Bei Kunststofffenstern mit Bohrer \varnothing 2,0 mm vorbohren um die Schrauben sauber versenken zu können. Bei Alufenstern mit Bohrer \varnothing 2,5 mm vorbohren und alternativ die SK M3x8 Schrauben verwenden.

-  **Sicherer Halt des Insektenschutzrahmens kontrollieren, bei Bedarf korrigieren!**

4.2 Selbstklebendes Magnetband montieren bei Option selbstklebendes Magnetband

-  Fensterblendrahmen mit NEHER-Universalreiniger reinigen.

-  **Magnetbänder sind 2-polig. Auf richtige Polung (Magnethaftung) achten!**

Das mitgelieferte selbstklebende Magnetband auf dem Magnetband des Drehrahmens ausrichten. Schutzfolie abziehen, Drehrahmen schließen und fest andrücken. Anschließend Drehrahmen öffnen und aufgeklebtes Magnetband auf der ganze Länge fest andrücken.

5 h-Profil anpassen

Das h-Profil mit der Bürstendichtung nach unten an Fensterbank anpassen. Dazu Schrauben am h-Profil leicht lösen und Drehrahmen schließen. Das h-Profil nach unten schieben bis die Bürstendichtung dicht abschließt, danach Schrauben wieder anziehen.

-  **Sicherer Halt des Insektenschutzrahmens kontrollieren, bei Bedarf korrigieren!**

Montageanleitung

Drehrahmen für Türen DT4/2 ohne Montagerahmen

Folgen Sie bitte unbedingt diesen Anweisungen!



Zu Ihrer Sicherheit



- Stellen Sie sicher, dass der Bereich unterhalb der Tür während der Montage nicht betreten wird.
- Bei Arbeiten unter angehobenen Teilen oder Arbeitseinrichtungen müssen diese mit geeigneten Einrichtungen gegen Herabfallen gesichert werden.
- Das Insektenschutzgitter ist nicht als Absturzsicherung geeignet.
- Die Montage darf ausschließlich von Fachpersonal durchgeführt werden.



Allgemeine Hinweise



- Am Produkt dürfen keine Änderungen, An- oder Umbauten vorgenommen werden.
- Prüfen Sie die Teile vor der Montage auf ordnungsgemäßen Zustand und Richtigkeit der Lieferung. Es dürfen keine beschädigten, unvollständigen oder offensichtlich mangelhaften Teile montiert werden.



Bitte lesen Sie sich diese Montageanleitung aufmerksam durch. Für Fehler, die durch falsche Montage entstehen, übernehmen wir keine Haftung!
Zur Montage ausschließlich Edelstahlschrauben verwenden.

Zubehör

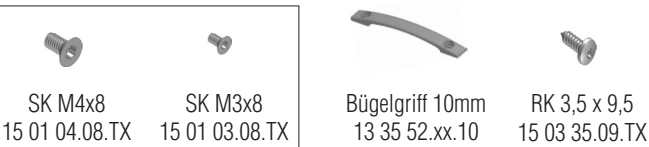

oder

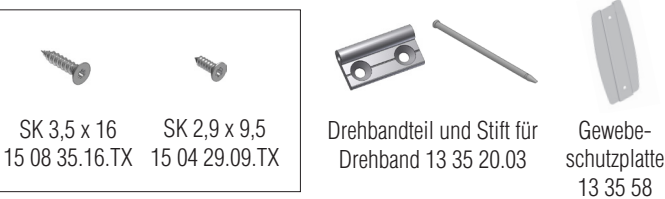

Empfohlene Werkzeuge und Hilfsmittel

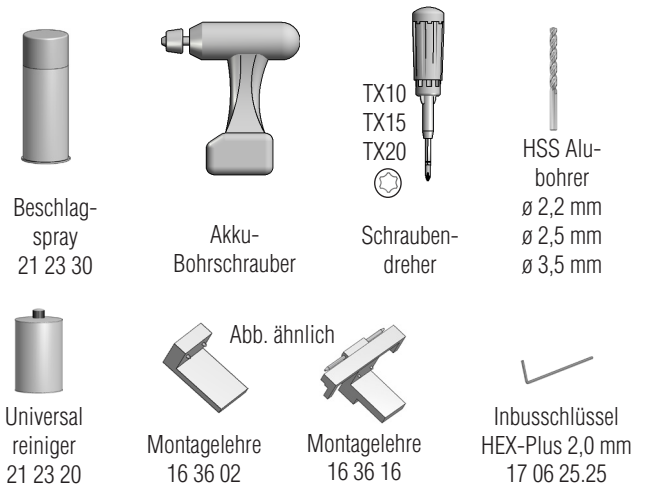

Horizontalschnitt

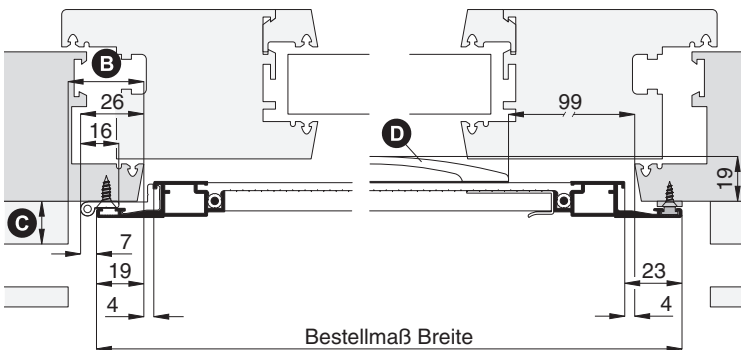

Vertikalschnitt

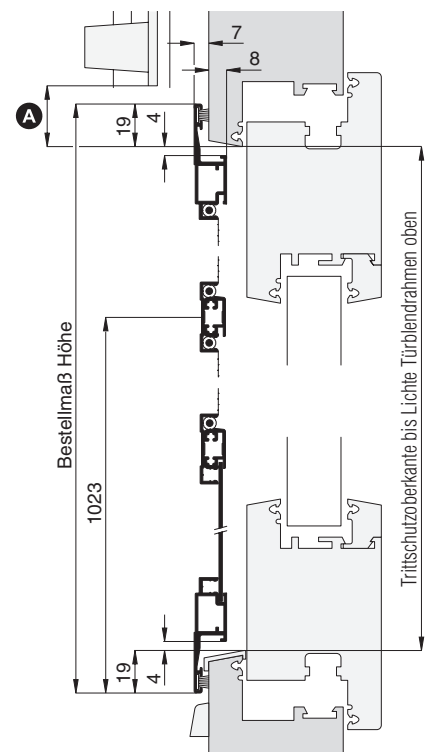

1 Drehbänder montieren ohne Montagelehre

Position des Drehrahmens und des oberen Drehbandes am Blendrahmen nach den angegebenen Maßen ausmessen und markieren. Drehbandteil an Markierung positionieren, mit Bohrer \varnothing 2,0 mm vorbohren und mit Montageschrauben SK 3,5x16 anschrauben.



Bei Holz- und Kunststofffenstern mit Bohrer \varnothing 2,0 mm, bei Alufenstern alternativ mit Bohrer \varnothing 3,5 mm vorbohren und Senkkopfschrauben M4x8 mm verwenden.

Drehrahmen mit Drehbandstift einhängen. Senkrechte Position prüfen und Unterkante der restlichen Drehbänder markieren. Restlichen Drehbandteile wie oben beschrieben montieren.

Montageanleitung

Drehrahmen für Türen DT4/2 ohne Montagerahmen



 Drehbandstifte vor der Montage mit NEHER-Beschlagspray 21 23 30 einfetten um erhöhten Verschleiß und später mögliche Quietschgeräusche zu vermeiden.

1.1 Drehbänder montieren mit Montagelehre 16 36 16 - siehe Bedienungsanleitung Montagelehre 16 36 16 für seitlichen Überstand 19 mm

1.2 Drehbänder montieren mit Montagelehre 16 36 02 - siehe Bedienungsanleitung Montagelehre 16 36 02 für seitlichen Überstand 19 mm

2 Drehbänder anpassen

 Bei Montagendifferenzen können die Drehbänder am Drehrahmen in der Höhe angepasst werden!

Inbusschrauben mit dem 2,0 mm HEX-Plus Inbusschlüssel lösen, Drehband zum Gegenband in der Höhe anpassen und Inbusschrauben wieder anziehen. Anschließend die Bürstenlängen kontrollieren und bei Bedarf entsprechend anpassen.

Gewebeschutzplatte und Bügelgriff mit Schrauben RK 3,5 x 9,5 mm anschrauben.

3 Drehrahmen zum Blendrahmen ausrichten

Falls der Blendrahmen verzogen ist und der Drehrahmen auf der Griffseite oben und unten nicht gleichmäßig schließt, muss der Drehrahmen zum Blendrahmen senkrecht ausgerichtet werden.

 Drehrahmen im eingebauten Zustand abwechselnd oben und unten **VORSICHTIG** ziehen bzw. drücken wobei die andere Ecke immer abgestützt wird.

4.1 Edelstahl-Stab montieren

Der mitgelieferte Edelstahl-Stab auf dem Magnetband des Drehrahmens ausrichten. Schutzfolie abziehen, Drehrahmen schließen und fest andrücken.

 **Klebefläche muss fettfrei, staubfrei und trocken sein. Klebestreifen nur als Montagehilfe geeignet!**

 Fensterblendrahmen mit NEHER-Universalreiniger reinigen.

Drehrahmen öffnen und Edelstahlgegenband mit Schrauben SK 2,9x9,5 anschrauben.

 Bei Kunststofffenstern mit Bohrer \varnothing 2,0 mm vorbohren um die Schrauben sauber versenken zu können. Bei Alufenstern mit Bohrer \varnothing 2,5 mm vorbohren und alternativ die SK M3x8 Schrauben verwenden.

 **Sicherer Halt des Insektenschutzrahmens kontrollieren, bei Bedarf korrigieren!**

4.2 Selbstklebendes Magnetband montieren bei Option selbstklebendes Magnetband

 Fensterblendrahmen mit NEHER-Universalreiniger reinigen.

 **Magnetbänder sind 2-polig. Auf richtige Polung (Magnethaftung) achten!**

Das mitgelieferte selbstklebende Magnetband auf dem Magnetband des Drehrahmens ausrichten. Schutzfolie abziehen, Drehrahmen schließen und fest andrücken. Anschließend Drehrahmen öffnen und aufgeklebtes Magnetband auf der ganze Länge fest andrücken.

 **Sicherer Halt des Insektenschutzrahmens kontrollieren, bei Bedarf korrigieren!**

Montageanleitung

Drehrahmen für Türen DT4/4 ohne Montagerahmen

Folgen Sie bitte unbedingt diesen Anweisungen!



Zu Ihrer Sicherheit



- Stellen Sie sicher, dass der Bereich unterhalb der Tür während der Montage nicht betreten wird.
- Bei Arbeiten unter angehobenen Teilen oder Arbeitseinrichtungen müssen diese mit geeigneten Einrichtungen gegen Herabfallen gesichert werden.
- Das Insektenschutzgitter ist nicht als Absturzsicherung geeignet.
- Die Montage darf ausschließlich von Fachpersonal durchgeführt werden.



Allgemeine Hinweise



- Am Produkt dürfen keine Änderungen, An- oder Umbauten vorgenommen werden.
- Prüfen Sie die Teile vor der Montage auf ordnungsgemäßen Zustand und Richtigkeit der Lieferung. Es dürfen keine beschädigten, unvollständigen oder offensichtlich mangelhaften Teile montiert werden.



Bitte lesen Sie sich diese Montageanleitung aufmerksam durch. Für Fehler, die durch falsche Montage entstehen, übernehmen wir keine Haftung!
Zur Montage ausschließlich Edelstahlschrauben verwenden.

Zubehör

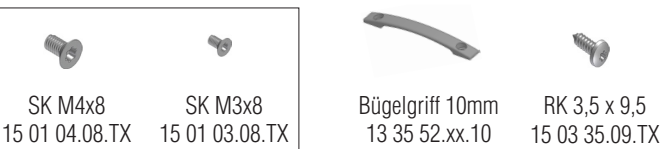

oder

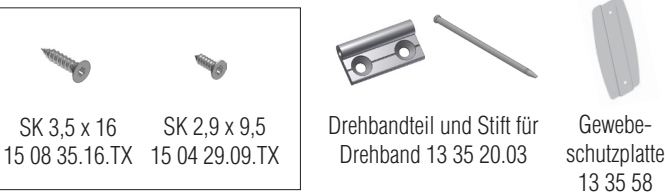

Empfohlene Werkzeuge und Hilfsmittel

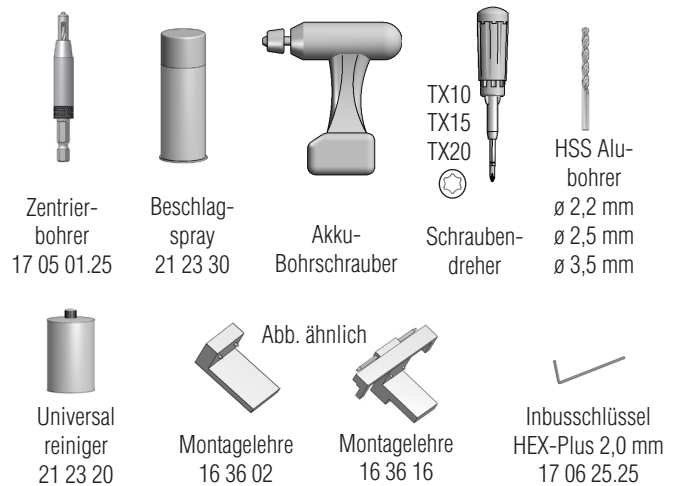

Horizontalschnitt

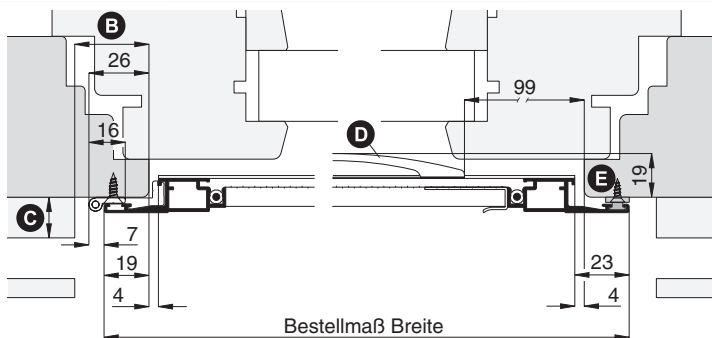

Vertikalschnitt

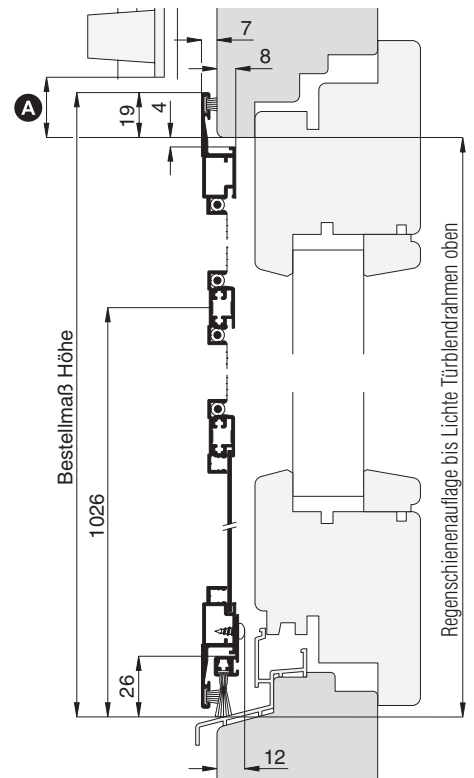

1 Drehbänder montieren ohne Montagelehre

Position des Drehrahmens und des oberen Drehbandes am Blindrahmen nach den angegebenen Maßen ausmessen und markieren. Drehbandteil an Markierung positionieren, mit Bohrer ø 2,0 mm vorbohren und mit Montageschrauben SK 3,5x16 anschrauben.



Bei Holz- und Kunststofffenstern mit Bohrer ø 2,0 mm, bei Alufenstern alternativ mit Bohrer ø 3,5 mm vorbohren und Senkkopfschrauben M4x8 mm verwenden.

Drehrahmen mit Drehbandstift einhängen. Senkrechte Position prüfen und Unterkante der restlichen Drehbänder markieren. Restlichen Drehbandteile wie oben beschrieben montieren.

Montageanleitung

Drehrahmen für Türen DT4/4 ohne Montagerahmen



-  Drehbandstifte vor der Montage mit NEHER-Beschlagspray 21 23 30 einfetten um erhöhten Verschleiß und später mögliche Quietschgeräusche zu vermeiden.

1.1 Drehbänder montieren mit Montagelehre 16 36 16 - siehe Bedienungsanleitung Montagelehre 16 36 16 für seitlichen Überstand 19 mm

1.2 Drehbänder montieren mit Montagelehre 16 36 02 - siehe Bedienungsanleitung Montagelehre 16 36 02 für seitlichen Überstand 19 mm

2 Drehbänder anpassen

-  Bei Montagedifferenzen können die Drehbänder am Drehrahmen in der Höhe angepasst werden!

Inbusschrauben mit dem 2,0 mm HEX-Plus Inbusschlüssel lösen, Drehband zum Gegenband in der Höhe anpassen und Inbusschrauben wieder anziehen. Anschließend die Bürstenlängen kontrollieren und bei Bedarf entsprechend anpassen.

Gewebeschutzplatte und Bügelgriff mit Schrauben RK 3,5 x 9,5 mm anschrauben.

3 Drehrahmen zum Blendrahmen ausrichten

Falls der Blendrahmen verzogen ist und der Drehrahmen auf der Griffseite oben und unten nicht gleichmäßig schließt, muss der Drehrahmen zum Blendrahmen senkrecht ausgerichtet werden.

-  Drehrahmen im eingebauten Zustand abwechselnd oben und unten VORSICHTIG ziehen bzw. drücken wobei die andere Ecke immer abgestützt wird.

4.1 Edelstahl-Stab montieren

Der mitgelieferte Edelstahl-Stab auf dem Magnetband des Drehrahmens ausrichten. Schutzfolie abziehen, Drehrahmen schließen und fest andrücken.

-  Klebefläche muss fettfrei, staubfrei und trocken sein. Klebestreifen nur als Montagehilfe geeignet!

-  Fensterblendrahmen mit NEHER-Universalreiniger reinigen.

Drehrahmen öffnen und Edelstahlgegenband mit Schrauben SK 2,9x9,5 anschrauben.

-  Bei Kunststofffenstern mit Bohrer \varnothing 2,0 mm vorbohren um die Schrauben sauber versenken zu können. Bei Alufenstern mit Bohrer \varnothing 2,5 mm vorbohren und alternativ die SK M3x8 Schrauben verwenden.

4.2 Selbstklebendes Magnetband montieren bei Option selbstklebendes Magnetband

-  Fensterblendrahmen mit NEHER-Universalreiniger reinigen.

-  Magnetbänder sind 2-polig. Auf richtige Polung (Magnethaftung) achten!

Das mitgelieferte selbstklebende Magnetband auf dem Magnetband des Drehrahmens ausrichten. Schutzfolie abziehen, Drehrahmen schließen und fest andrücken. Anschließend Drehrahmen öffnen und aufgeklebtes Magnetband auf der ganze Länge fest andrücken.

5 h-Profil anpassen

Das h-Profil mit der Bürstendichtung nach unten an Fensterbank anpassen. Dazu Schrauben am h-Profil leicht lösen und Drehrahmen schließen. h-Profil nach unten schieben bis die Bürstendichtung dicht abschließt, danach Schrauben wieder anziehen.

-  Sicherer Halt des Insektenschutzrahmens kontrollieren, bei Bedarf korrigieren!

Montageanleitung



Drehrahmen für Türen DT4/5 mit Montagerahmen **unten geschlossen**

Folgen Sie bitte unbedingt diesen Anweisungen!

Zu Ihrer Sicherheit



- Stellen Sie sicher, dass der Bereich unterhalb der Tür während der Montage nicht betreten wird.
- Bei Arbeiten unter angehobenen Teilen oder Arbeitseinrichtungen müssen diese mit geeigneten Einrichtungen gegen Herabfallen gesichert werden.
- Das Insektenschutzgitter ist nicht als Absturzsicherung geeignet.
- Die Montage darf ausschließlich von Fachpersonal durchgeführt werden.



Allgemeine Hinweise



- Am Produkt dürfen keine Änderungen, An- oder Umbauten vorgenommen werden.
- Prüfen Sie die Teile vor der Montage auf ordnungsgemäßen Zustand und Richtigkeit der Lieferung. Es dürfen keine beschädigten, unvollständigen oder offensichtlich mangelhaften Teile montiert werden.



Bitte lesen Sie sich diese Montageanleitung aufmerksam durch. Für Fehler, die durch falsche Montage entstehen, übernehmen wir keine Haftung!
Zur Montage ausschließlich Edelstahlschrauben verwenden.

Zubehör

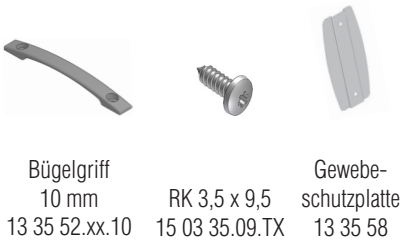

Biegelgriff
10 mm
13 35 52.xx.10

RK 3,5 x 9,5
15 03 35.09.TX

Gewebeschutzplatte
13 35 58

Zubehör (Montage von vorne)

Werden nur bei Bestellung mit Montagebohrungen mitgeliefert !



Abdeckklebescheibe
14 23 81

SK 3,5 x 16
15 08 35.16.TX

Empfohlene Werkzeuge und Hilfsmittel

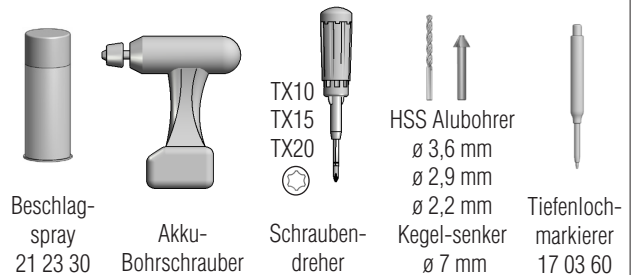

Beschlag-spray
21 23 30

Akku-Bohrschrauber

Schraubendreher
TX10
TX15
TX20

HSS Alubohrer
ø 3,6 mm
ø 2,9 mm
ø 2,2 mm

Kegel-senker
ø 7 mm

Tiefenlochmarkierer
17 03 60

Abbildung: Montage von vorne

Horizontalschnitt

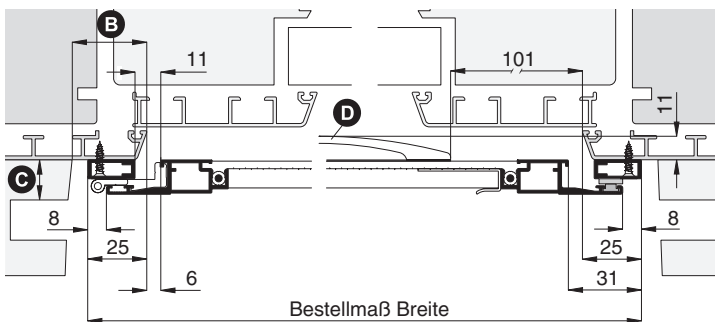

Vertikalschnitt

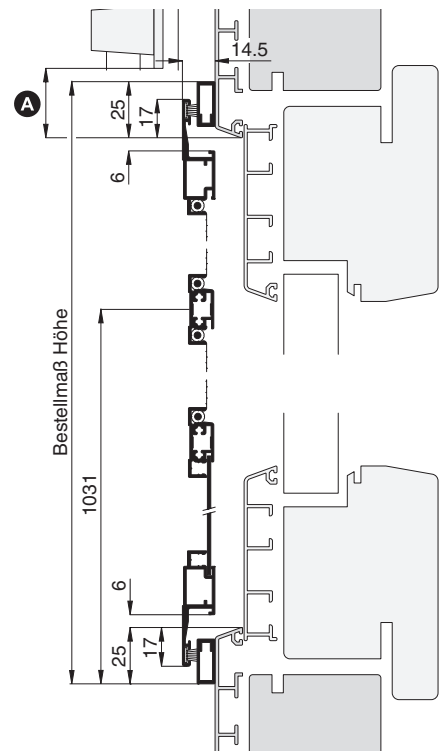

Mögliche Montagearten

Montage von vorne

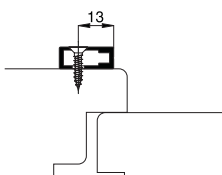

Zubehör: siehe oben

Montage seitlich

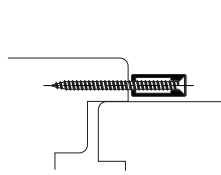

Zubehör: SK 3,5 x 50 15 04 35.50.TX
Abdeckklebescheibe 14 23 81

Montageanleitung

Drehrahmen für Türen DT4/5

mit Montagerahmen **unten geschlossen**



1 Montage vorbereiten (Beispiel: Montage von vorne)

Montagerahmen aufrecht halten. Drehrahmen öffnen, anheben und aushängen. Drehbandstifte nach oben herausziehen. Gewebeschutzplatte und Bügelgriff mit Schrauben RK 3,5 x 9,5 mm anschrauben.

! Das Gewebe während der Arbeiten nicht beschädigen!

Position des Montagerahmens vor dem Blendrahmen ermitteln (Maßkontrolle).

2 Montagerahmen Montagebohrungen (falls mitbestellt, weiter mit Schritt 3)

Montagerahmen rundum der Größe entsprechend in ausreichender Anzahl mit Bohrungen zum Befestigen versehen. (Ab einer Höhe von 1600 mm mind. 4 Bohrungen).

Mit Bohrer \varnothing 3,6 mm von vorne durchbohren.

Anschließend mit dem Kegelsenker \varnothing 7 mm die Bohrungen ansenken. Von hinten die Bohrungen entgraten.

3 Montagerahmen montieren

Montagerahmen am Montageort waagrecht und senkrecht ausrichten und die Montagebohrungen übertragen.

Dem Untergrund entsprechend vorbohren.

! Bei Holz und Kunststoffen mit Bohrer \varnothing 2,2 mm vorbohren. Bei Alufenster mit Bohrer \varnothing 2,9 mm vorbohren.

Montagerahmen anschrauben und Schraubenköpfe mit den Abdeckklebescheiben abkleben. Insektenschutzrahmen wieder einsetzen und Drehbandstifte einschieben.

! Drehbandstifte vor der Montage mit NEHER-Beschlagspray 21 23 30 einfetten um erhöhten Verschleiß und um spätere mögliche Quietschgeräusche zu vermeiden.

! Auf parallele Ausrichtung der seitlichen Montagerahmenprofile achten! Längen der Diagonalen abgleichen!

! Falls der Drehrahmen nicht flächig schließt, in eingebauten Zustand abwechselnd oben und unten VORSICHTIG ziehen bzw. drücken wobei die andere Ecke immer abgestützt wird.

! Sicherer Halt des Insektenschutzrahmens kontrollieren, bei Bedarf korrigieren!

Montageanleitung

Drehrahmen für Türen DT4/6.AMB mit Montagerahmen **unten offen**

Folgen Sie bitte unbedingt diesen Anweisungen!



Zu Ihrer Sicherheit



- Stellen Sie sicher, dass der Bereich unterhalb der Tür während der Montage nicht betreten wird.
- Bei Arbeiten unter angehobenen Teilen oder Arbeitseinrichtungen müssen diese mit geeigneten Einrichtungen gegen Herabfallen gesichert werden.
- Das Insektenschutzgitter ist nicht als Absturzsicherung geeignet.
- Die Montage darf ausschließlich von Fachpersonal durchgeführt werden.



Allgemeine Hinweise



- Am Produkt dürfen keine Änderungen, An- oder Umbauten vorgenommen werden.
- Prüfen Sie die Teile vor der Montage auf ordnungsgemäßen Zustand und Richtigkeit der Lieferung. Es dürfen keine beschädigten, unvollständigen oder offensichtlich mangelhaften Teile montiert werden.



Bitte lesen Sie sich diese Montageanleitung aufmerksam durch. Für Fehler, die durch falsche Montage entstehen, übernehmen wir keine Haftung!
Zur Montage ausschließlich Edelstahlschrauben verwenden.

Zubehör	Zubehör (AMB)	Empfohlene Werkzeuge und Hilfsmittel
 Bügelgriff 10 mm 13 35 52.xx.10	 Abdeck- klebescheibe 14 23 81	 Beschlag- spray 21 23 30
 Gewebe- schutzplatte 13 35 58	 SK 3,5 x 16 15 08 35.16.TX	 Akku- Bohrschrauber
		 TX10 TX15 TX20 Schrauben- dreher
		 HSS Alubohrer ø 3,6 mm ø 2,9 mm ø 2,2 mm Kegel-senker 7 mm
		 Tiefenloch- markierer 17 03 60

Darstellung: Außen-Montage-Blendrahmen (AMB)

Horizontalschnitt

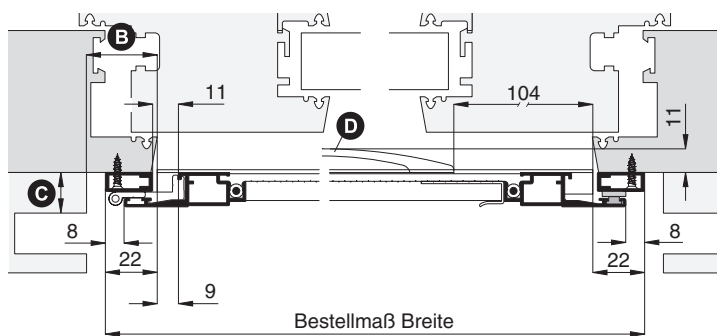

Vertikalschnitt

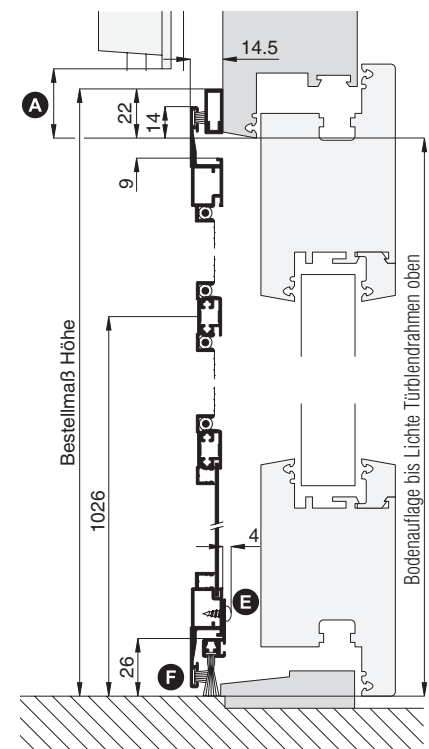

Mögliche Montagearten

Montage von vorne (AMB)

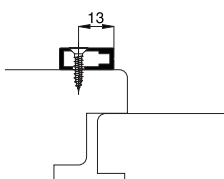

Montage seitlich (LMB)

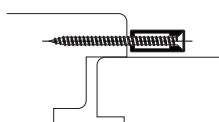

Montageanleitung

Drehrahmen für Türen DT4/6.AMB
mit Montagerahmen **unten offen**



1 Montage vorbereiten

Montagerahmen aufrecht halten. Drehrahmen öffnen, anheben und aushängen. Drehbandstifte nach oben herausziehen.

Gewebeschutzplatte und Bügelgriff mit Schrauben RK 3,5 x 9,5 mm anschrauben.

! Das Gewebe während der Arbeiten nicht beschädigen!

Position des Montagerahmens vor dem Blendrahmen ermitteln (Maßkontrolle).

2 Montagerahmen Montagebohrungen (falls mitbestellt, weiter mit Schritt 3)

Montagerahmen links, rechts und oben, der Größe entsprechend in ausreichender Anzahl mit Bohrungen zum befestigen versehen. (Ab einer Höhe von 1600 mm mind. 4 Bohrungen).

Mit Bohrer Ø 3,6 mm von vorne durchbohren.

Anschließend mit dem Kegelsenker Ø 7 mm die Bohrungen ansenken. Von hinten die Bohrungen entgraten.

3 Montagerahmen montieren

Montagerahmen am Montageort ausrichten und die Montagebohrungen übertragen.

Dem Untergrund entsprechend vorbohren.

! Bei Holz und Kunststofffenster mit Bohrer Ø 2,2 mm vorbohren. Bei Alufenster mit Bohrer Ø 2,9 mm vorbohren.

Montagerahmen anschrauben und Schraubenköpfe mit den Abdeckklebescheiben abkleben. Insektenschutzrahmen wieder einsetzen und Drehbandstifte einschieben.

! Drehbandstifte vor der Montage mit NEHER-Beschlagspray 21 23 30 einfetten um erhöhten Verschleiß und um spätere mögliche Quietschgeräusche zu vermeiden.

! Auf parallele Ausrichtung der seitlichen Montagerahmenprofile achten! Längen der Diagonalen abgleichen!

Nach unten das h-Profil mit der Bürstendichtung an Fensterbank anpassen. Dazu Schrauben am h-Profil leicht lösen und Drehrahmen schließen. h-Profil nach unten schieben bis die Bürstendichtung dicht abschließt, danach Schrauben wieder anziehen.

! Falls der Drehrahmen nicht flächig schließt, in eingebauten Zustand abwechselnd oben und unten VORSICHTIG ziehen bzw. drücken wobei die andere Ecke immer abgestützt wird.

! Sicherer Halt des Insektenschutzrahmens kontrollieren, bei Bedarf korrigieren!

Montageanleitung



Drehrahmen für Türen DT4/6.LMB mit Montagerahmen **unten offen**

Folgen Sie bitte unbedingt diesen Anweisungen!

Zu Ihrer Sicherheit



- Stellen Sie sicher, dass der Bereich unterhalb der Tür während der Montage nicht betreten wird.
- Bei Arbeiten unter angehobenen Teilen oder Arbeitseinrichtungen müssen diese mit geeigneten Einrichtungen gegen Herabfallen gesichert werden.
- Das Insektenschutzgitter ist nicht als Absturzsicherung geeignet.
- Die Montage darf ausschließlich von Fachpersonal durchgeführt werden.



Allgemeine Hinweise



- Am Produkt dürfen keine Änderungen, An- oder Umbauten vorgenommen werden.
- Prüfen Sie die Teile vor der Montage auf ordnungsgemäßen Zustand und Richtigkeit der Lieferung. Es dürfen keine beschädigten, unvollständigen oder offensichtlich mangelhaften Teile montiert werden.



Bitte lesen Sie sich diese Montageanleitung aufmerksam durch. Für Fehler, die durch falsche Montage entstehen, übernehmen wir keine Haftung!
Zur Montage ausschließlich Edelstahlschrauben verwenden.

Zubehör	Zubehör (LMB)	Empfohlene Werkzeuge und Hilfsmittel
<p>Bügelgriff 10 mm 13 35 52.xx.10</p> <p>RK 3,5 x 9,5 15 03 35.09.TX</p> <p>Gewebschutzplatte 13 35 58</p>	<p>Werden nur bei Bestellung mit Montagebohrungen mitgeliefert !</p> <p>Abdeckklebescheibe 14 23 81</p> <p>SK 3,5 x 40 15 03 35.40.TX</p>	<p>Beschlagsspray 21 23 30</p> <p>Akku-Bohrschrauber</p> <p>Schraubendreher TX10 TX15 TX20</p> <p>HSS Aluboherer ø 3,6 mm ø 2,9 mm ø 2,2 mm</p> <p>Kegel-senker 7 mm</p> <p>Tiefenlochmarkierer 17 03 60</p>

Darstellung: Lichte-Montage-Blendrahmen (LMB)

Horizontalschnitt

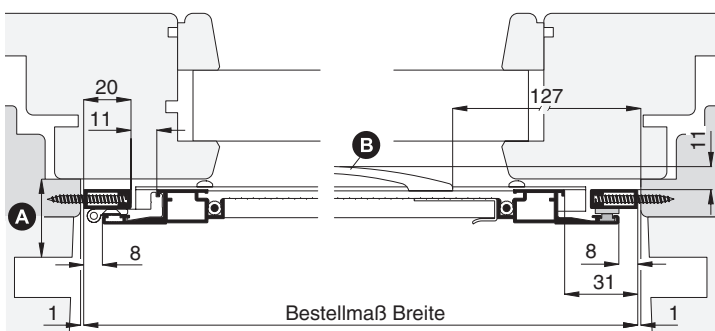

Vertikalschnitt

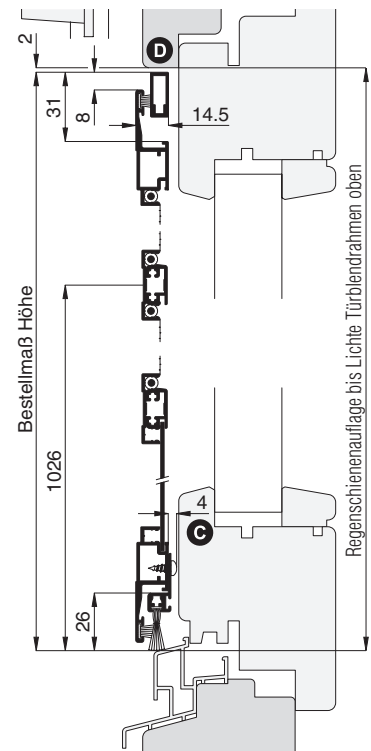

Mögliche Montagearten

Montage von vorne (AMB)

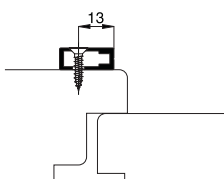

Montage seitlich (LMB)

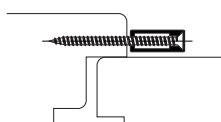

Montageanleitung

Drehrahmen für Türen DT4/6.LMB
mit Montagerahmen **unten offen**



1 Montage vorbereiten

Montagerahmen aufrecht halten. Drehrahmen öffnen, anheben und aushängen. Drehbandstifte nach oben herausziehen.

Gewebeschutzplatte und Bügelgriff mit Schrauben RK 3,5 x 9,5 mm anschrauben.

! Das Gewebe während der Arbeiten nicht beschädigen!

Position des Montagerahmens vor dem Blendrahmen ermitteln (Maßkontrolle).

2 Montagerahmen Montagebohrungen (falls mitbestellt, weiter mit Schritt 3)

Montagerahmen links, rechts und oben, der Größe entsprechend in ausreichender Anzahl mit Bohrungen zum befestigen versehen. (Ab einer Höhe von 1600 mm mind. 4 Bohrungen).

Mit Bohrer \varnothing 3,6 mm von innen seitlich durchbohren.

Anschließend mit dem Kegelsenker \varnothing 7 mm die Bohrungen ansenken. Von außen die Bohrungen entgraten.

3 Montagerahmen montieren

Montagerahmen am Montageort ausrichten und die Montagebohrungen übertragen.

Dem Untergrund entsprechend vorbohren.

! Bei Holz und Kunststofffenster mit Bohrer \varnothing 2,2 mm vorbohren.

Montagerahmen anschrauben und Schraubenköpfe mit den Abdeckklebescheiben abkleben. Insektenschutzrahmen wieder einsetzen und Drehbandstifte einschieben.

! Drehbandstifte vor der Montage mit NEHER-Beschlagspray 21 23 30 einfetten um erhöhten Verschleiß und um spätere mögliche Quietschgeräusche zu vermeiden.

! Auf parallele Ausrichtung der seitlichen Montagerahmenprofile achten! Längen der Diagonalen abgleichen!

Nach unten das h-Profil mit der Bürstendichtung an Fensterbank anpassen. Dazu Schrauben am h-Profil leicht lösen und Drehrahmen schließen. h-Profil nach unten schieben bis die Bürstendichtung dicht abschließt, danach Schrauben wieder anziehen.

! Falls der Drehrahmen nicht flächig schließt, in eingebauten Zustand abwechselnd oben und unten VORSICHTIG ziehen bzw. drücken wobei die andere Ecke immer abgestützt wird.

! Sicherer Halt des Insektenschutzrahmens kontrollieren, bei Bedarf korrigieren!

Montageanleitung



Drehrahmen für Türen DT4/7 mit Montagerahmen **unten offen**

Folgen Sie bitte unbedingt diesen Anweisungen!

Zu Ihrer Sicherheit



- Stellen Sie sicher, dass der Bereich unterhalb der Tür während der Montage nicht betreten wird.
- Bei Arbeiten unter angehobenen Teilen oder Arbeitseinrichtungen müssen diese mit geeigneten Einrichtungen gegen Herabfallen gesichert werden.
- Das Insektenschutzgitter ist nicht als Absturzsicherung geeignet.
- Die Montage darf ausschließlich von Fachpersonal durchgeführt werden.



Allgemeine Hinweise



- Am Produkt dürfen keine Änderungen, An- oder Umbauten vorgenommen werden.
- Prüfen Sie die Teile vor der Montage auf ordnungsgemäßen Zustand und Richtigkeit der Lieferung. Es dürfen keine beschädigten, unvollständigen oder offensichtlich mangelhaften Teile montiert werden.



Bitte lesen Sie sich diese Montageanleitung aufmerksam durch. Für Fehler, die durch falsche Montage entstehen, übernehmen wir keine Haftung!
Zur Montage ausschließlich Edelstahlschrauben verwenden.

Zubehör

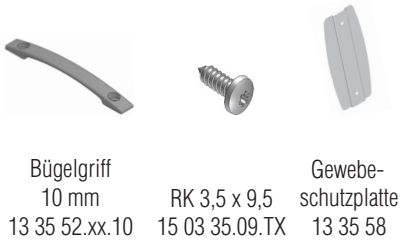

Bügelgriff
10 mm
13 35 52.xx.10

RK 3,5 x 9,5
15 03 35.09.TX

Gewebeschutzplatte
13 35 58

Zubehör (Montage von vorne)

Werden nur bei Bestellung mit Montagebohrungen mitgeliefert !



Abdeckklebescheibe
14 23 81

SK 3,5 x 16
15 08 35.16.TX

Empfohlene Werkzeuge und Hilfsmittel

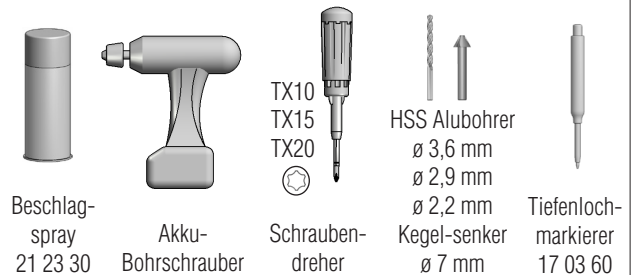

Beschlagsspray
21 23 30

Akku-Bohrschrauber

Schraubendreher
TX10
TX15
TX20

HSS Alubohrer
ø 3,6 mm
ø 2,9 mm
ø 2,2 mm

Kegel-senker
ø 7 mm

Tiefenlochmarkierer
17 03 60

Abbildung: Montage von vorne

Horizontalschnitt

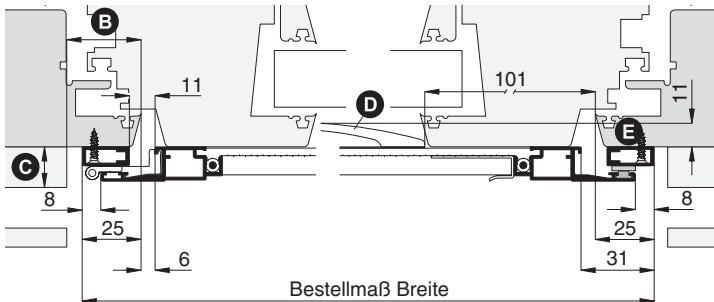

Vertikalschnitt

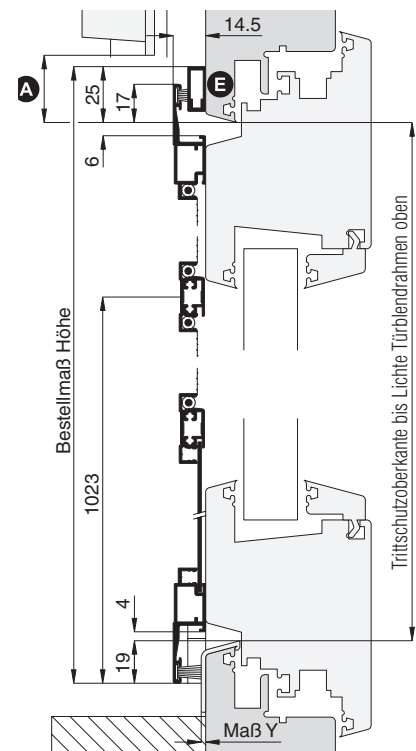

Mögliche Montagearten

Montage von vorne

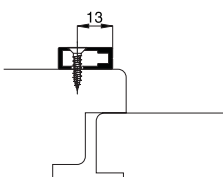

Zubehör: siehe oben

Montage seitlich

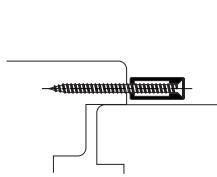

Zubehör: SK 3,5 x 50 15 04 35.50.TX
Abdeckklebescheibe 14 23 81

Montageanleitung

Drehrahmen für Türen DT4/7

mit Montagerahmen **unten offen**



1 Montage vorbereiten (Beispiel: Montage von vorne)

Montagerahmen aufrecht halten. Drehrahmen öffnen, anheben und aushängen. Drehbandstifte nach oben herausziehen. Gewebeschutzplatte und Bügelgriff mit Schrauben RK 3,5 x 9,5 mm anschrauben.

! Das Gewebe während der Arbeiten nicht beschädigen!

Position des Montagerahmens vor dem Blendrahmen ermitteln (Maßkontrolle).

2 Montagerahmen Montagebohrungen (falls mitbestellt, weiter mit Schritt 3)

Montagerahmen rundum der Größe entsprechend in ausreichender Anzahl mit Bohrungen zum Befestigen versehen. (Ab einer Höhe von 1600 mm mind. 4 Bohrungen).

Mit Bohrer \varnothing 3,6 mm von vorne durchbohren.

Anschließend mit dem Kegelsenker \varnothing 7 mm die Bohrungen ansenken. Von hinten die Bohrungen entgraten.

3 Montagerahmen montieren

Montagerahmen am Montageort waagrecht und senkrecht ausrichten und die Montagebohrungen übertragen.

Dem Untergrund entsprechend vorbohren.

! Bei Holz und Kunststoffen mit Bohrer \varnothing 2,2 mm vorbohren. Bei Alufenstern mit Bohrer \varnothing 2,9 mm vorbohren.

Montagerahmen anschrauben und Schraubenköpfe mit den Abdeckklebescheiben abkleben. Insektenschutzrahmen wieder einsetzen und Drehbandstifte einschieben.

! Drehbandstifte vor der Montage mit NEHER-Beschlagspray 21 23 30 einfetten um erhöhten Verschleiß und um spätere mögliche Quietschgeräusche zu vermeiden.

! Auf parallele Ausrichtung der seitlichen Montagerahmenprofile achten! Längen der Diagonalen abgleichen!

! Falls der Drehrahmen nicht flächig schließt, in eingebauten Zustand abwechselnd oben und unten VORSICHTIG ziehen bzw. drücken wobei die andere Ecke immer abgestützt wird.

! Sicherer Halt des Insektenschutzrahmens kontrollieren, bei Bedarf korrigieren!

Montageanleitung



Drehrahmen für Türen DT4/16 mit Montagerahmen **unten offen**

Folgen Sie bitte unbedingt diesen Anweisungen!

Zu Ihrer Sicherheit



- Stellen Sie sicher, dass der Bereich unterhalb der Tür während der Montage nicht betreten wird.
- Bei Arbeiten unter angehobenen Teilen oder Arbeitseinrichtungen müssen diese mit geeigneten Einrichtungen gegen Herabfallen gesichert werden.
- Das Insektenschutzgitter ist nicht als Absturzsicherung geeignet.
- Die Montage darf ausschließlich von Fachpersonal durchgeführt werden.



Allgemeine Hinweise



- Am Produkt dürfen keine Änderungen, An- oder Umbauten vorgenommen werden.
- Prüfen Sie die Teile vor der Montage auf ordnungsgemäßen Zustand und Richtigkeit der Lieferung. Es dürfen keine beschädigten, unvollständigen oder offensichtlich mangelhaften Teile montiert werden.



Bitte lesen Sie sich diese Montageanleitung aufmerksam durch. Für Fehler, die durch falsche Montage entstehen, übernehmen wir keine Haftung!
Zur Montage ausschließlich Edelstahlschrauben verwenden.

Zubehör

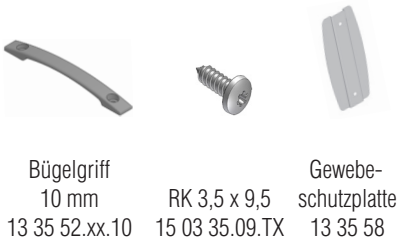

Bügelgriff
10 mm
13 35 52.xx.10

RK 3,5 x 9,5
15 03 35.09.TX

Gewe-
schutzplatte
13 35 58

Zubehör (Montage seitlich)

Werden nur bei Bestellung mit Montagebohrungen mitgeliefert !



Abdeck-
klebescheibe
14 23 81

SK 3,5 x 50
15 04 35.50.TX

Empfohlene Werkzeuge und Hilfsmittel

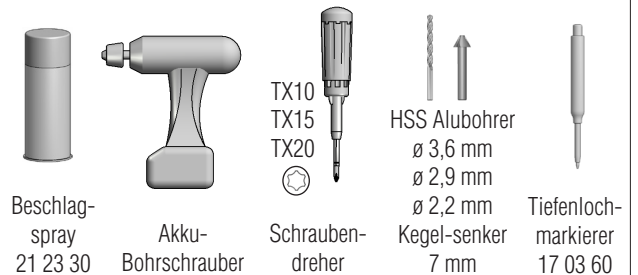

Beschlag-
spray
21 23 30

Akku-
Bohrschrauber

Schraub-
dreher
TX10
TX15
TX20

HSS Alubohrer
ø 3,6 mm
ø 2,9 mm
ø 2,2 mm
Kegel-senker
7 mm

Tiefenloch-
markierer
17 03 60

Abbildung: Montage seitlich

Horizontalschnitt

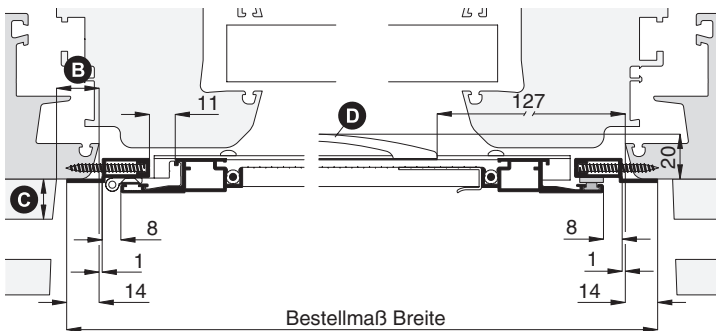

Vertikalschnitt

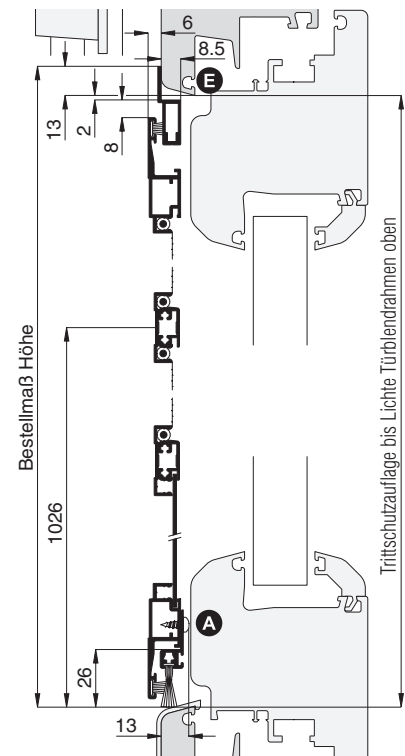

Mögliche Montagearten

Montage von vorne

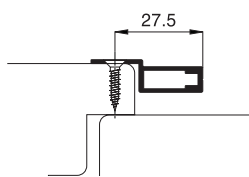

Zubehör: SK 3,5 x 16 15 08 35.16.TX
Abdeckklebescheibe 14 23 81

Montage seitlich

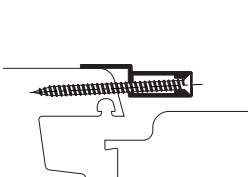

Zubehör: siehe oben

Montageanleitung

Drehrahmen für Fenster DT4/16

mit Montagerahmen **unten offen**



1 Montage vorbereiten (Beispiel: Montage seitlich)

Montagerahmen aufrecht halten. Drehrahmen öffnen, anheben und aushängen. Drehbandstifte nach oben herausziehen.

Gewebeschutzplatte und Bügelgriff mit Schrauben RK 3,5 x 9,5 mm anschrauben.

! Das Gewebe während der Arbeiten nicht beschädigen!

Position des Montagerahmens in Lichte des Blendrahmens ermitteln (Maßkontrolle).

2 Montagerahmen Montagebohrungen (falls mitbestellt, weiter mit Schritt 3)

Montagerahmen links, rechts und oben, der Größe entsprechend in ausreichender Anzahl mit Bohrungen zum Befestigen versehen. (Ab einer Höhe von 1600 mm mind. 4 Bohrungen).

Mit Bohrer \varnothing 3,6 mm von innen nach außen, leicht schräg wie abgebildet durchbohren.

Anschließend mit dem Kegelsenker \varnothing 7 mm die Bohrungen ansenken. Von außen die Bohrungen entgraten.

3 Montagerahmen montieren

Montagerahmen am Montageort waagrecht und senkrecht ausrichten und die Montagebohrungen übertragen.

Dem Untergrund entsprechend vorbohren.

! Bei Holz- und Kunststofffenstern mit Bohrer \varnothing 2,2 mm vorbohren. Bei Alufenstern mit Bohrer \varnothing 2,9 mm vorbohren.

Montagerahmen anschrauben und Schraubenköpfe mit den Abdeckklebescheiben abkleben. Insektenschutzrahmen wieder einsetzen und Drehbandstifte einschieben.

! Drehbandstifte vor der Montage mit NEHER-Beschlagspray 21 23 30 einfetten um erhöhten Verschleiß und um spätere mögliche Quietschgeräusche zu vermeiden.

! Auf parallele Ausrichtung der seitlichen Montagerahmenprofile achten! Längen der Diagonalen abgleichen!

Nach unten das h-Profil mit der Bürstendichtung an Fensterbank anpassen. Dazu Schrauben am h-Profil leicht lösen und Drehrahmen schließen. h-Profil nach unten schieben bis die Bürstendichtung dicht abschließt, danach Schrauben wieder anziehen.

! Falls der Drehrahmen nicht flächig schließt, in eingebauten Zustand abwechselnd oben und unten VORSICHTIG ziehen bzw. drücken wobei die andere Ecke immer abgestützt wird.

! Sicherer Halt des Insektenschutzrahmens kontrollieren, bei Bedarf korrigieren!

Montageanleitung



Drehrahmen für Türen DT4/19 mit Montagerahmen unten offen, nach innen öffnend

Folgen Sie bitte unbedingt diesen Anweisungen!

Zu Ihrer Sicherheit



- Stellen Sie sicher, dass der Bereich unterhalb der Tür während der Montage nicht betreten wird.
- Bei Arbeiten unter angehobenen Teilen oder Arbeitseinrichtungen müssen diese mit geeigneten Einrichtungen gegen Herabfallen gesichert werden.
- Das Insektenschutzgitter ist nicht als Absturzsicherung geeignet.
- Die Montage darf ausschließlich von Fachpersonal durchgeführt werden.



Allgemeine Hinweise



- Am Produkt dürfen keine Änderungen, An- oder Umbauten vorgenommen werden.
- Prüfen Sie die Teile vor der Montage auf ordnungsgemäßen Zustand und Richtigkeit der Lieferung. Es dürfen keine beschädigten, unvollständigen oder offensichtlich mangelhaften Teile montiert werden.



Bitte lesen Sie sich diese Montageanleitung aufmerksam durch. Für Fehler, die durch falsche Montage entstehen, übernehmen wir keine Haftung! Zur Montage ausschließlich Edelstahlschrauben verwenden.

Zubehör

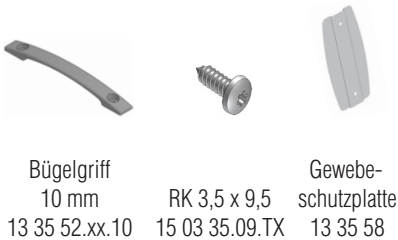

Bügelgriff
10 mm
13 35 52.xx.10

RK 3,5 x 9,5
15 03 35.09.TX

Gewebe-
schutzplatte
13 35 58

Zubehör (Montage seitlich)

Werden nur bei Bestellung mit Montagebohrungen mitgeliefert !



Abdeck-
klebescheibe
14 23 81

SK 3,5 x 50
15 04 35.50.TX

Empfohlene Werkzeuge und Hilfsmittel

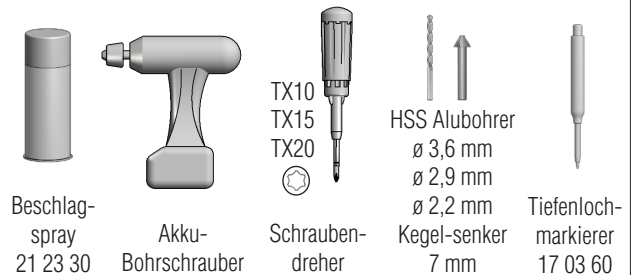

Beschlag-
spray
21 23 30

Akku-
Bohrschrauber

Schraub-
dreher
TX10
TX15
TX20

HSS Alubohrer
ø 3,6 mm
ø 2,9 mm
ø 2,2 mm
Kegel-senker
7 mm

Tiefenloch-
markierer
17 03 60

Abbildung: Montage seitlich

Horizontalschnitt

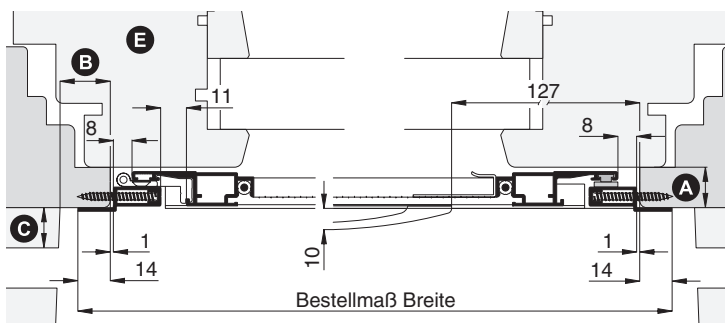

Vertikalschnitt

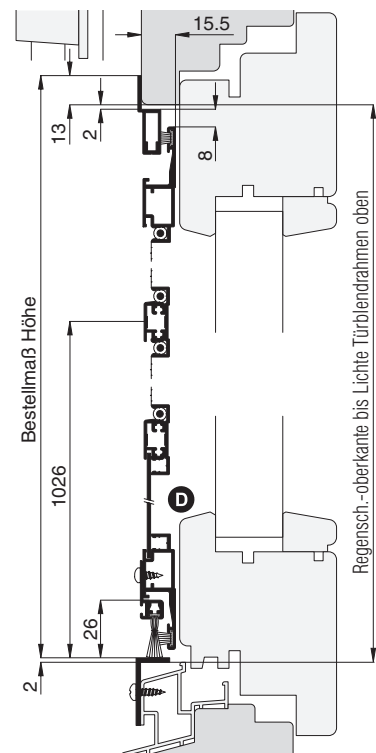

Mögliche Montagearten

Montage von vorne

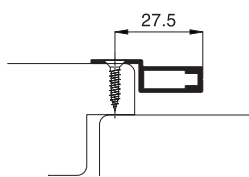

Zubehör: SK 3,5 x 16 15 08 35.16.TX
Abdeckklebescheibe 14 23 81

Montage seitlich

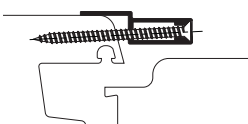

Zubehör: siehe oben

Montageanleitung

Drehrahmen für Fenster DT4/19

mit Montagerahmen **unten offen**, nach **innen öffnend**



1 Montage vorbereiten (Beispiel: Montage seitlich)

Montagerahmen aufrecht halten. Drehrahmen öffnen, anheben und aushängen. Drehbandstifte nach oben herausziehen.

Gewebeschutzplatte und Bügelgriff mit Schrauben RK 3,5 x 9,5 mm anschrauben.

Das Gewebe während der Arbeiten nicht beschädigen!

Das mitgelieferte Winkelprofil, mit Bohrer \varnothing 2,9 mm im Abstand von ca. 200 mm vorbohren und mit Rundkopfschrauben RK 3,5 x 13 mm an die Regenschutzschiene anschrauben. Das Winkelprofil schließt mit der Oberkante der Regenschutzschiene ab.

Position des Montagerahmens in Lichte des Blendrahmens ermitteln (Maßkontrolle).

2 Montagerahmen Montagebohrungen (falls mitbestellt, weiter mit Schritt 3)

Montagerahmen links, rechts und oben, der Größe entsprechend in ausreichender Anzahl mit Bohrungen zum Befestigen versehen. (Ab einer Höhe von 1600 mm mind. 4 Bohrungen).

Mit Bohrer \varnothing 3,6 mm von innen nach außen, leicht schräg wie abgebildet durchbohren.

Anschließend mit dem Kegelsenker \varnothing 7 mm die Bohrungen ansenken. Von außen die Bohrungen entgraten.

3 Montagerahmen montieren

Montagerahmen am Montageort waagrecht und senkrecht ausrichten und die Montagebohrungen übertragen.

Dem Untergrund entsprechend vorbohren.

Bei Holz- und Kunststofffenstern mit Bohrer \varnothing 2,2 mm vorbohren. Bei Alufenstern mit Bohrer \varnothing 2,9 mm vorbohren.

Montagerahmen anschrauben und Schraubenköpfe mit den Abdeckklebescheiben abkleben. Insektenschutzrahmen wieder einsetzen und Drehbandstifte einschieben.

Drehbandstifte vor der Montage mit NEHER-Beschlagspray 21 23 30 einfetten um erhöhten Verschleiß und um spätere mögliche Quietschgeräusche zu vermeiden.

Auf parallele Ausrichtung der seitlichen Montagerahmenprofile achten! Längen der Diagonalen abgleichen!

Nach unten das h-Profil mit der Bürstendichtung an Fensterbank anpassen. Dazu Schrauben am h-Profil leicht lösen und Drehrahmen schließen. h-Profil nach unten schieben bis die Bürstendichtung dicht abschließt, danach Schrauben wieder anziehen.

Falls der Drehrahmen nicht flächig schließt, in eingebauten Zustand abwechselnd oben und unten VORSICHTIG ziehen bzw. drücken wobei die andere Ecke immer abgestützt wird.

Sicherer Halt des Insektenschutzrahmens kontrollieren, bei Bedarf korrigieren!